

SAFE D

Witterungsfestes Aluminium-Druckgussgehäuse mit Sicherheitsglasscheibe. Ausführung für Deckenmontage mit zwei oder vier Hochleistungs-LEDs und gegossenen Acryloptiken, wahlweise erhältlich zur Flächen-, Fluchtwegausleuchtung oder als Hallentiefstrahler mit Tiefstrahloptiken.

Kabeleinführung in Leuchtengehäuse von hinten und unten möglich. Die Leuchte ist serienmäßig mit IP65-Membran-Druckausgleichsventil ausgestattet.

Optional kann die Leuchte als Zentralbatterie-Variante für einen Temperaturbereich bis -35°C geliefert werden (unüberwacht).

Die Einzelbatterie-Variante ist auch als Set mit externer Versorgungseinheit zur Montage im Innenbereich und Leuchteneinheit zur Installation im Außenbereich lieferbar (geeignet für einen Temperaturbereich bis -35°C).

Alternativ ist die Leuchte mit Akku-Heizung (4,8V 4,2Ah) zur Erweiterung des Temperaturbereiches in der Leuchte bis -20°C erhältlich.

Technische Daten

Anschlussklemmen	3 x 2,5 mm ² für Doppelbelegung
Gehäuse/Farbe	Aluminium-Druckguss / weiß
Montageart	Deckenmontage
Abmessungen (B x H x T)	190 x 56 x 190 mm
Schutzart	IP65
Schutzklasse	I

Leuchtmittel	■ Systemleuchten für Zentralversorgung		■ Einzelbatterie-leuchten	
	2 x 3W LED	4 x 3W LED	2 x 3W LED	4 x 3W LED
Lichtstrom	480lm	960lm	360lm (Netz)	960lm (Netz)
Nennbetriebsdauer 1h/3h			480lm (Not)	580lm (Not)
Nennbetriebsdauer 8h			240lm (Not)	320lm (Not)
Lichtstromverhältnis				
Not (DC)/Netz 1h/3h			100%/75%	60%/100%
Not (DC)/Netz 8h			50%/75%	30%/100%
Netzanschlussleistung	10VA	19,2VA	8VA	1h: 18,7 VA 3h/8h: 20,3 VA
Batterie-Stromaufnahme	25mA	50mA		
Anschlussspannung	230V 50/60Hz / 220V DC +25/-20%		230V 50/60Hz	
NiMh-Akku 1h			4,8V 2,0Ah	
NiMh-Akku 3h/8h			4,8V 4,2Ah	
Temperaturbereich ^{1) 2) 3)}	-20°C bis + 40°C			
Bereitschaftsschaltung			-0°C bis + 35°C	
Dauerschaltung			-5°C bis + 30°C	
optional:				
Leuchtenschalt- und Überwachungsbaustein ¹⁾	ELC, MSÜ3, SET009, SET010			
Selbstüberwachung			SELF CHECK	
Busüberwachung			SAFELOG Line SAFELOG Wireless	

¹⁾ Niedertemperaturbereich max. -10°C mit ELC, MSÜ3, SET009, SET010.

²⁾ Optional lieferbar mit externer Versorgungseinheit und Leuchtengehäuse für Temperatureinsatz bis -35°.

³⁾ Optional lieferbar mit eingebautem Heizungscontainer inkl. Akku (4,8V 4,2Ah) für Temperatureinsatzbereich bis -20°C in der Leuchte.

Zubehör

Kettenmontageset
Seilmontageset
Hinterbauhalter
Mast- und Wandhalterung

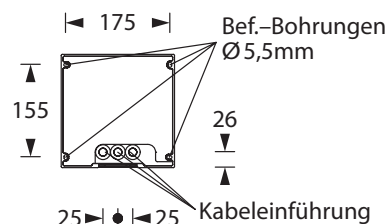
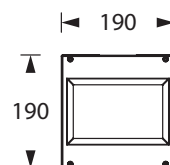

optional: Versorgungseinheit



optional: Heizungscontainer

Lichtverteilungskurven und Leuchtenabstandstabellen (E = 1,25 lx)

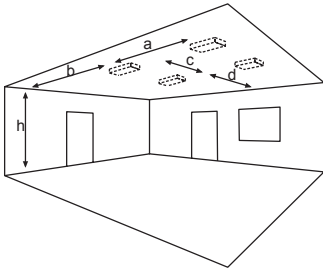

Deckenmontage

Systemleuchten für Zentralversorgung Flächenoptik

Abstandstabelle ebene Fluchtwege / Tabellenangaben in Meter

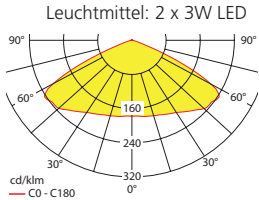

Lampenlichtstrom Not (DC)/Netz: 480lm / 480lm

h	2,50	3,00	3,50	4,00	4,50	5,00	5,50	6,00	6,50	7,00	7,50	8,00	8,50
a	11,20	12,60	13,90	15,00	16,00	16,70	17,30	17,50	17,40	17,00	16,50	15,80	15,00
b	4,90	5,50	5,90	6,10	6,20	6,00	5,70	5,30	4,80	4,20	3,50	2,70	1,20
c	11,20	12,60	13,90	15,00	16,00	16,70	17,30	17,50	17,40	17,00	16,50	15,80	15,00
d	4,90	5,50	5,90	6,10	6,20	6,00	5,70	5,30	4,80	4,20	3,50	2,70	1,20

Einzelbatterieleuchten Flächenoptik

Abstandstabelle ebene Fluchtwege / Tabellenangaben in Meter

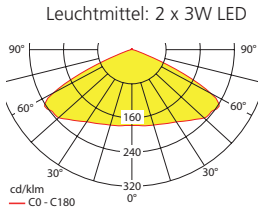

Lampenlichtstrom Not (DC)/Netz: 480lm/360lm – Nennbetriebsdauer: 1h/3h

h	2,50	3,00	3,50	4,00	4,50	5,00	5,50	6,00	6,50	7,00	7,50	8,00	8,50
a	11,20	12,60	13,90	15,00	16,00	16,70	17,30	17,50	17,40	17,00	16,50	15,80	15,00
b	4,90	5,50	5,90	6,10	6,20	6,00	5,70	5,30	4,80	4,20	3,50	2,70	1,20
c	11,20	12,60	13,90	15,00	16,00	16,70	17,30	17,50	17,40	17,00	16,50	15,80	15,00
d	4,90	5,50	5,90	6,10	6,20	6,00	5,70	5,30	4,80	4,20	3,50	2,70	1,20

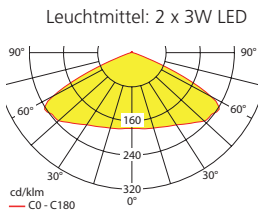

Lampenlichtstrom Not (DC)/Netz: 240lm/360lm – Nennbetriebsdauer: 8h

h	2,50	3,00	3,50	4,00	4,50	5,00	5,50	6,00
a	9,90	11,00	11,80	12,30	12,30	12,00	11,40	10,60
b	4,20	4,40	4,20	4,00	3,50	2,90	2,20	0,90
c	9,90	11,00	11,80	12,30	12,30	12,00	11,40	10,60
d	4,20	4,40	4,20	4,00	3,50	2,90	2,20	0,90

Systemleuchten für Zentralversorgung Fluchtwegoptik

Abstandstabelle ebene Fluchtwege / Tabellenangaben in Meter

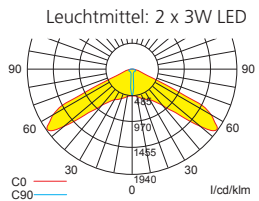

Lampenlichtstrom Not (DC)/Netz: 480lm / 480lm

h	2,50	3,00	3,50	4,00	4,50	5,00	5,50	6,00	6,50	7,00	7,50	8,00	8,50	9,00	9,50	10,00	10,50	11,00
a	16,80	19,50	22,00	24,30	26,50	28,60	29,60	30,40	31,50	31,30	30,30	30,50	30,00	29,00	26,00	22,00	20,00	16,00
b	7,90	9,00	10,00	11,00	11,30	11,00	10,50	10,00	10,00	10,00	10,00	10,00	10,00	9,00	9,00	9,00	9,00	9,00
c	-	-	-	-	-	-	-	-	-	-	-	-	-	-	-	-	-	-
d	-	-	-	-	-	-	-	-	-	-	-	-	-	-	-	-	-	-

Einzelbatterieleuchten Fluchtwegoptik

Abstandstabelle ebene Fluchtwege / Tabellenangaben in Meter

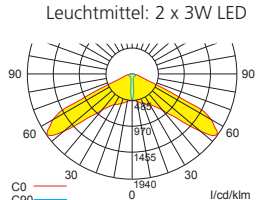

Lampenlichtstrom Not (DC)/Netz: 480lm/360lm – Nennbetriebsdauer: 1h/3h

h	2,50	3,00	3,50	4,00	4,50	5,00	5,50	6,00	6,50	7,00	7,50	8,00	8,50	9,00	9,50	10,00	10,50	11,00
a	16,80	19,50	22,00	24,30	26,50	28,60	29,60	30,40	31,50	31,30	30,30	30,50	30,00	29,00	26,00	22,00	20,00	16,00
b	7,90	9,00	10,00	11,00	11,30	11,00	10,50	10,00	10,00	10,00	10,00	10,00	10,00	9,00	9,00	9,00	9,00	9,00
c	-	-	-	-	-	-	-	-	-	-	-	-	-	-	-	-	-	-
d	-	-	-	-	-	-	-	-	-	-	-	-	-	-	-	-	-	-

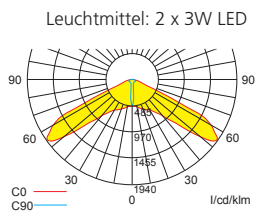

Lampenlichtstrom Not (DC)/Netz: 240lm/360lm – Nennbetriebsdauer: 8h

h	2,50	3,00	3,50	4,00	4,50	5,00	5,50	6,00
a	15,70	17,90	20,00	21,10	21,90	22,00	21,00	19,70
b	7,10	7,90	7,90	7,40	6,30	6,10	6,00	5,60
c	-	-	-	-	-	-	-	-
d	-	-	-	-	-	-	-	-

Systemleuchten für Zentralversorgung Tiefstrahloptik

Abstandstabelle ebene Fluchtwege / Tabellenangaben in Meter

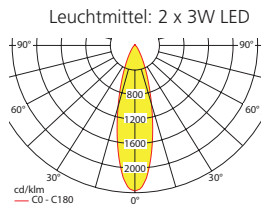

Lampenlichtstrom Not (DC)/Netz: 480lm / 480lm

h	7,00	9,00	11,00	13,00	15,00	17,00	19,00	21,00	23,00	25,00	27,00	29,00
a	10,60	11,80	12,70	13,50	14,20	14,60	14,90	15,10	15,10	14,90	14,50	14,00
b	4,30	4,70	5,00	5,20	5,30	5,30	5,10	4,90	4,50	3,80	2,80	0,30
c	10,60	11,80	12,70	13,50	14,20	14,60	14,90	15,10	15,10	14,90	14,50	14,00
d	4,30	4,70	5,00	5,20	5,30	5,30	5,10	4,90	4,50	3,80	2,80	0,30

Einzelbatterieleuchten Tiefstrahloptik

Abstandstabelle ebene Fluchtwege / Tabellenangaben in Meter

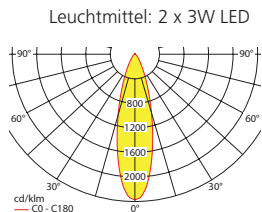

Lampenlichtstrom Not (DC)/Netz: 480lm/360lm – Nennbetriebsdauer: 1h/3h

h	7,00	9,00	11,00	13,00	15,00	17,00	19,00	21,00	23,00	25,00	27,00	29,00
a	10,60	11,80	12,70	13,50	14,20	14,60	14,90	15,10	15,10	14,90	14,50	14,00
b	4,30	4,70	5,00	5,20	5,30	5,30	5,10	4,90	4,50	3,80	2,80	0,30
c	10,60	11,80	12,70	13,50	14,20	14,60	14,90	15,10	15,10	14,90	14,50	14,00
d	4,30	4,70	5,00	5,20	5,30	5,30	5,10	4,90	4,50	3,80	2,80	0,30

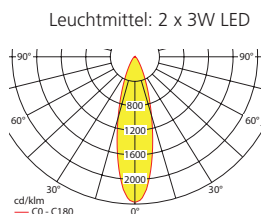

Lampenlichtstrom Not (DC)/Netz: 240lm/360lm – Nennbetriebsdauer: 8h

h	7,00	8,00	9,00	10,00	11,00	12,00	13,00	14,00	15,00	16,00	17,00	18,00	19,00	20,00
a	8,60	9,10	9,50	9,90	10,10	10,30	10,50	10,60	10,70	10,70	10,60	10,50	10,30	10,00
b	3,50	3,60	3,70	3,70	3,80	3,70	3,70	3,60	3,40	3,20	3,00	2,60	2,00	1,30
c	8,60	9,10	9,50	9,90	10,10	10,30	10,50	10,60	10,70	10,70	10,60	10,50	10,30	10,00
d	3,50	3,60	3,70	3,70	3,80	3,70	3,70	3,60	3,40	3,20	3,00	2,60	2,00	1,30

Systemleuchten für Zentralversorgung Flächenoptik

Abstandstabelle ebene Fluchtwege / Tabellenangaben in Meter

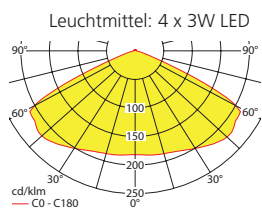

Lampenlichtstrom Not (DC)/Netz: 960lm / 960lm

h	2,50	3,00	3,50	4,00	4,50	5,00	5,50	6,00	6,50	7,00	7,50	8,00	8,50	9,00	9,50	10,00	10,50	11,00	11,50
a	12,20	14,00	15,70	17,30	18,70	19,90	21,10	21,80	22,40	22,70	23,00	23,10	23,30	23,40	23,50	23,40	23,30	22,90	22,30
b	5,60	6,40	7,00	7,50	7,90	8,00	8,10	8,20	8,30	8,30	8,20	8,00	7,60	7,10	6,30	5,40	4,40	3,30	1,90
c	12,20	14,00	15,70	17,30	18,70	19,90	21,10	21,80	22,40	22,70	23,00	23,10	23,30	23,40	23,50	23,40	23,30	22,90	22,30
d	5,60	6,40	7,00	7,50	7,90	8,00	8,10	8,20	8,30	8,30	8,20	8,00	7,60	7,10	6,30	5,40	4,40	3,30	1,90

Einzelbatterieleuchten Flächenoptik

Abstandstabelle ebene Fluchtwege / Tabellenangaben in Meter

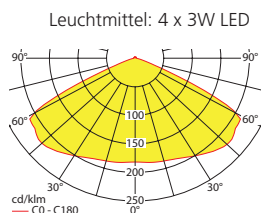

Lampenlichtstrom Not (DC)/Netz: 580lm/960lm – Nennbetriebsdauer: 1h/3h

h	2,50	3,00	3,50	4,00	4,50	5,00	5,50	6,00	6,50	7,00	7,50	8,00	8,50	9,00
a	11,50	13,10	14,50	15,80	16,70	17,40	17,70	17,90	18,10	18,20	18,10	18,10	17,90	17,30
b	5,20	5,80	6,10	6,30	6,40	6,40	6,30	6,00	5,50	4,70	3,70	2,70	1,20	
c	11,50	13,10	14,50	15,80	16,70	17,40	17,70	17,90	18,10	18,20	18,10	18,10	17,90	17,30
d	5,20	5,80	6,10	6,30	6,40	6,40	6,30	6,00	5,50	4,70	3,70	2,70	1,20	

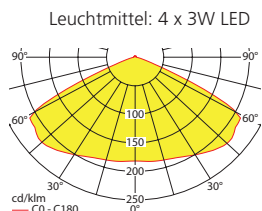

Lampenlichtstrom Not (DC)/Netz: 320lm/960lm – Nennbetriebsdauer: 8h

h	2,50	3,00	3,50	4,00	4,50	5,00	5,50	6,00
a	10,30	11,50	12,20	12,50	12,70	12,80	12,80	12,50
b	4,30	4,40	4,50	4,50	4,30	3,70	2,90	1,90
c	10,30	11,50	12,20	12,50	12,70	12,80	12,80	12,50
d	4,30	4,40	4,50	4,50	4,30	3,70	2,90	1,90

Systemleuchten für Zentralversorgung Fluchtwegoptik

Abstandstabelle ebene Fluchtwege / Tabellenangaben in Meter

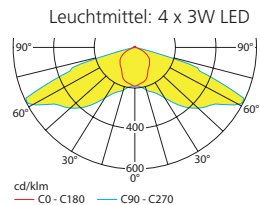

Lampenlichtstrom Not (DC)/Netz: 960lm / 960lm

h	2,50	3,00	3,50	4,00	4,50	5,00	5,50	6,00	6,50	7,00	7,50	8,00	8,50	9,00	9,50	10,00	11,00	12,00
a	17,80	20,40	22,70	24,70	26,50	28,20	29,80	31,30	32,80	34,20	35,30	36,30	37,10	37,70	37,90	38,00	37,30	35,30
b	8,10	9,10	9,90	10,70	11,50	12,10	12,70	13,10	13,40	13,40	13,30	13,10	12,50	12,00	11,80	11,60	10,90	9,40
c	-	-	-	-	-	-	-	-	-	-	-	-	-	-	-	-	-	-
d	-	-	-	-	-	-	-	-	-	-	-	-	-	-	-	-	-	-

Einzelbatterieleuchten Fluchtwegoptik

Abstandstabelle ebene Fluchtwege / Tabellenangaben in Meter

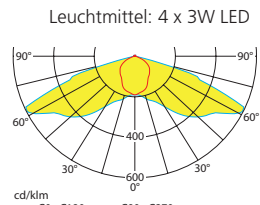

Lampenlichtstrom Not (DC)/Netz: 580lm/960lm – Nennbetriebsdauer: 1h/3h

h	2,50	3,00	3,50	4,00	4,50	5,00	5,50	6,00	6,50	7,00	7,50	8,00	8,50	9,00	9,50			
a	16,60	18,80	20,60	22,30	23,90	25,30	26,70	27,80	28,70	29,30	29,50	29,50	29,10	28,30	27,00			
b	7,30	8,10	8,90	9,60	10,00	10,40	10,40	10,30	9,80	9,30	9,10	8,90	8,50	7,80	0,80			
c	-	-	-	-	-	-	-	-	-	-	-	-	-	-	-			
d	-	-	-	-	-	-	-	-	-	-	-	-	-	-	-			

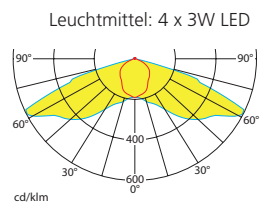

Lampenlichtstrom Not (DC)/Netz: 320lm/960lm – Nennbetriebsdauer: 8h

h	2,50	3,00	3,50	4,00	4,50	5,00	5,50	6,00	6,50	7,00								
a	15,00	16,60	18,20	19,60	20,70	21,60	21,90	21,80	21,30	20,20								
b	6,50	7,10	7,60	7,80	7,60	7,10	6,80	6,60	6,10	3,10								
c	-	-	-	-	-	-	-	-	-	-								
d	-	-	-	-	-	-	-	-	-	-								

Systemleuchten für Zentralversorgung Tiefstrahloptik

Abstandstabelle ebene Fluchtwege / Tabellenangaben in Meter

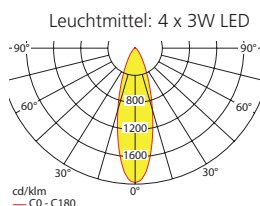

Lampenlichtstrom Not (DC)/Netz: 960lm / 960lm

h	7,00	9,00	11,00	13,00	15,00	17,00	19,00	21,00	23,00	25,00	27,00	29,00	31,00	33,00	35,00	37,00	39,00	
a	12,90	14,40	15,60	16,70	17,70	18,50	19,20	19,80	20,30	20,60	20,90	21,00	21,10	21,00	20,80	20,50	20,00	
b	5,30	5,90	6,30	6,70	7,00	7,20	7,40	7,40	7,40	7,30	7,10	6,90	6,50	6,10	5,40	4,60	3,50	
c	12,90	14,40	15,60	16,70	17,70	18,50	19,20	19,80	20,30	20,60	20,90	21,00	21,10	21,00	20,80	20,50	20,00	
d	5,30	5,90	6,30	6,70	7,00	7,20	7,40	7,40	7,40	7,30	7,10	6,90	6,50	6,10	5,40	4,60	3,50	

Einzelbatterieleuchten Tiefstrahloptik

Abstandstabelle ebene Fluchtwege / Tabellenangaben in Meter

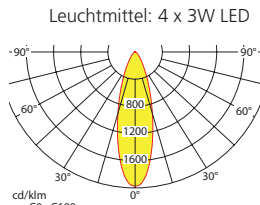

Lampenlichtstrom Not (DC)/Netz: 580lm/960lm – Nennbetriebsdauer: 1h/3h

h	7,00	9,00	11,00	13,00	15,00	17,00	19,00	21,00	23,00	25,00	27,00	29,00	31,00					
a	11,20	12,40	13,50	14,30	15,00	15,60	16,00	16,30	16,40	16,30	16,20	15,90	15,40					
b	4,60	5,00	5,40	5,60	5,70	5,80	5,70	5,50	5,30	4,90	4,30	3,50	2,00					
c	11,20	12,40	13,50	14,30	15,00	15,60	16,00	16,30	16,40	16,30	16,20	15,90	15,40					
d	4,60	5,00	5,40	5,60	5,70	5,80	5,70	5,50	5,30	4,90	4,30	3,50	2,00					

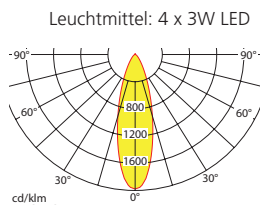

Lampenlichtstrom Not (DC)/Netz: 320lm/960lm – Nennbetriebsdauer: 8h

h	7,00	8,00	9,00	10,00	11,00	12,00	13,00	14,00	15,00	16,00	17,00	18,00	19,00	20,00	21,00	22,00	23,00	
a	9,40	9,90	10,40	10,80	11,10	11,40	11,70	11,80	12,00	12,10	12,10	12,20	12,10	12,00	11,90	11,70	11,40	
b	3,80	4,00	4,10	4,20	4,30	4,30	4,30	4,20	4,20	4,10	4,00	3,70	3,50	3,20	2,80	2,30	1,50	
c	9,40	9,90	10,40	10,80	11,10	11,40	11,70	11,80	12,00	12,10	12,10	12,20	12,10	12,00	11,90	11,70	11,40	
d	3,80	4,00	4,10	4,20	4,30	4,30	4,30	4,20	4,20	4,10	4,00	3,70	3,50	3,20	2,80	2,30	1,50	

WWW.ELEKTROPLANET.CH
INFO@ELEKTROPLANET.CH

+41 44 950 10 10
+41 44 950 10 44

INDUSTRIESTRASSE 2
CH-8335 HITTLAU

Lichtverteilungskurven und Leuchtenabstandstabellen (E = 18,75 lx)

■ Systemleuchten für Zentralversorgung Tiefstrahloptik

Abstandstabelle ebene Fluchtwege / Tabellenangaben in Meter

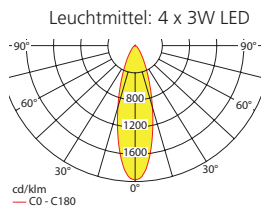

Lampenlichtstrom Not (DC)/Netz: 960lm / 960lm

h	4,00	5,00	6,00	7,00	8,00	9,00	10,00
a	4,60	5,00	5,20	5,40	5,40	5,40	5,20
b	1,80	1,90	1,90	1,80	1,70	1,40	0,90
c	4,60	5,00	5,20	5,40	5,40	5,40	5,20
d	1,80	1,90	1,90	1,80	1,70	1,40	0,90

■ Einzelbatterieleuchten Tiefstrahloptik

Abstandstabelle ebene Fluchtwege / Tabellenangaben in Meter

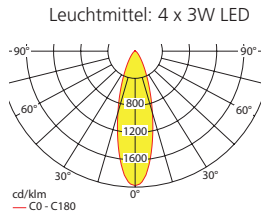

Lampenlichtstrom Not (DC)/Netz: 580lm/960lm – Nennbetriebsdauer: 1h/3h

h	2,50	3,00	3,50	4,00	4,50	5,00	5,50	6,00	6,50	7,00	7,50	8,00
a	3,30	3,50	3,70	3,90	4,00	4,10	4,20	4,20	4,20	4,20	4,10	4,00
b	1,30	1,40	1,50	1,50	1,50	1,50	1,40	1,30	1,20	1,10	0,90	0,50
c	3,30	3,50	3,70	3,90	4,00	4,10	4,20	4,20	4,20	4,20	4,10	4,00
d	1,30	1,40	1,50	1,50	1,50	1,50	1,40	1,30	1,20	1,10	0,90	0,50

4x3W
LED

IP65

IK08

15lx

SAFE D

Witterungsfestes Aluminium-Druckgussgehäuse mit Sicherheitsglasscheibe. Ausführung für Deckenmontage mit vier Hochleistungs-LEDs und gegossenen Acryloptiken, wahlweise erhältlich zur Flächen-, Fluchtwegausleuchtung oder als Halientiefstrahler mit Tiefstrahloptiken.

Kabeleinführung in Leuchtengehäuse von hinten und unten möglich. Die Leuchte ist serienmäßig mit IP65-Membran-Druckausgleichsventil ausgestattet.

Optional kann die Leuchte als Zentralbatterie-Variante für einen Temperaturbereich bis -35°C geliefert werden (unüberwacht).

Die Einzelbatterie-Variante ist auch als Set mit externer Versorgungseinheit zur Montage im Innenbereich und Leuchteneinheit zur Installation im Außenbereich lieferbar (geeignet für einen Temperaturbereich bis -35°C).

Alternativ ist die Leuchte mit Akku-Heizung (4,8V 4,2Ah) zur Erweiterung des Temperaturbereiches in der Leuchte bis -20°C erhältlich.



Technische Daten

Anschlussklemmen	3 x 2,5 mm ² für Doppelbelegung
Gehäuse/Farbe	Aluminium-Druckguss / weiß
Montageart	Deckenmontage
Abmessungen (B x H x T)	190 x 56 x 190 mm
Schutzart	IP65
Schutzklasse	I

	■ Systemleuchten für Zentralversorgung	■ Einzelbatterie-leuchten
Leuchtmittel	4 x 3W LED	4 x 3W LED
Lichtstrom	960lm	960lm (Netz)
Nennbetriebsdauer 1h/3h		580lm (Not)
Nennbetriebsdauer 8h		320lm (Not)
Lichtstromverhältnis		
Not (DC)/Netz 1h/3h		60% / 100%
Not (DC)/Netz 8h		30% / 100%
Netzanschlussleistung	19,2VA	1h: 18,7 VA 3h/8h: 20,3 VA
Batterie-Stromaufnahme	50mA	
Anschlussspannung	230V 50/60Hz / 220V DC +25/-20%	230V 50/60Hz
NiMh-Akku 1h		4,8V 2,0Ah
NiMh-Akku 3h/8h		4,8V 4,2Ah
Temperaturbereich ^{1) 2) 3)}	-20°C bis + 40°C	
Bereitschaftsschaltung		-0°C bis + 35°C
Dauerschaltung		-5°C bis + 30°C
optional:		
Leuchtschalt- und Überwachungsbaustein ¹⁾	ELC, MSÜ3, SET009, SET010	
Selbstüberwachung		SELF CHECK
Bsüberwachung		SAFELOG Line SAFELOG Wireless

¹⁾ Niedertemperaturbereich max. -10°C mit ELC, MSÜ3, SET009, SET010.

²⁾ Optional lieferbar mit externer Versorgungseinheit und Leuchtengehäuse für Temperatureinsatz bis -35°.

³⁾ Optional lieferbar mit eingebautem Heizungscontainer inkl. Akku (4,8V 4,2Ah) für Temperatureinsatzbereich bis -20°C in der Leuchte.

Zubehör

Kettenmontageset

Seilmontageset

Hinterbauhalter

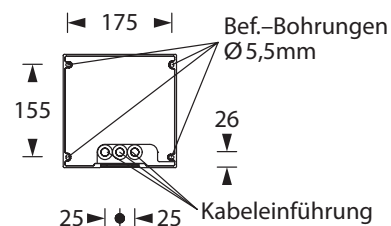
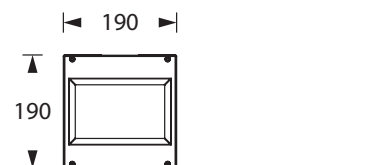

optional: Versorgungseinheit



optional: Heizungscontainer

Lichtverteilungskurven und Leuchtenabstandstabellen (E = 1,25 lx)

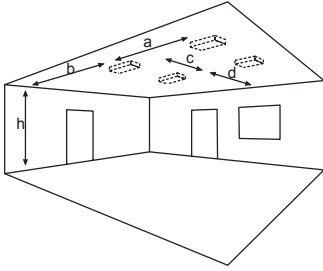

Deckenmontage

Systemleuchten für Zentralversorgung Flächenoptik

Abstandstabelle ebene Fluchtwege / Tabellenangaben in Meter

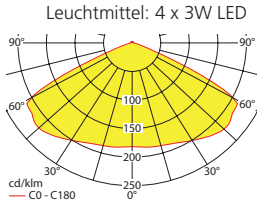

Lampenlichtstrom Not (DC)/Netz: 960lm / 960lm

h	2,50	3,00	3,50	4,00	4,50	5,00	5,50	6,00	6,50	7,00	7,50	8,00	8,50	9,00	9,50	10,00	10,50	11,00	11,50
a	12,20	14,00	15,70	17,30	18,70	19,90	21,10	21,80	22,40	22,70	23,00	23,10	23,30	23,40	23,50	23,40	23,30	22,90	22,30
b	5,60	6,40	7,00	7,50	7,90	8,00	8,10	8,20	8,30	8,30	8,20	8,00	7,60	7,10	6,30	5,40	4,40	3,30	1,90
c	12,20	14,00	15,70	17,30	18,70	19,90	21,10	21,80	22,40	22,70	23,00	23,10	23,30	23,40	23,50	23,40	23,30	22,90	22,30
d	5,60	6,40	7,00	7,50	7,90	8,00	8,10	8,20	8,30	8,30	8,20	8,00	7,60	7,10	6,30	5,40	4,40	3,30	1,90

Einzelbatterieleuchten Flächenoptik

Abstandstabelle ebene Fluchtwege / Tabellenangaben in Meter

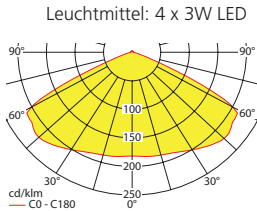

Lampenlichtstrom Not (DC)/Netz: 580lm/960lm – Nennbetriebsdauer: 1h/3h

h	2,50	3,00	3,50	4,00	4,50	5,00	5,50	6,00	6,50	7,00	7,50	8,00	8,50	9,00
a	11,50	13,10	14,50	15,80	16,70	17,40	17,70	17,90	18,10	18,20	18,20	18,10	17,90	17,30
b	5,20	5,80	6,10	6,30	6,40	6,40	6,40	6,30	6,00	5,50	4,70	3,70	2,70	1,20
c	11,50	13,10	14,50	15,80	16,70	17,40	17,70	17,90	18,10	18,20	18,20	18,10	17,90	17,30
d	5,20	5,80	6,10	6,30	6,40	6,40	6,40	6,30	6,00	5,50	4,70	3,70	2,70	1,20

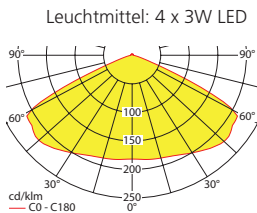

Lampenlichtstrom Not (DC)/Netz: 320lm/960lm – Nennbetriebsdauer: 8h

h	2,50	3,00	3,50	4,00	4,50	5,00	5,50	6,00
a	10,30	11,50	12,20	12,50	12,70	12,80	12,80	12,50
b	4,30	4,40	4,50	4,50	4,30	3,70	2,90	1,90
c	10,30	11,50	12,20	12,50	12,70	12,80	12,80	12,50
d	4,30	4,40	4,50	4,50	4,30	3,70	2,90	1,90

Systemleuchten für Zentralversorgung Fluchtwegoptik

Abstandstabelle ebene Fluchtwege / Tabellenangaben in Meter

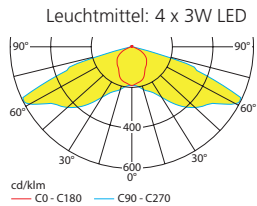

Lampenlichtstrom Not (DC)/Netz: 960lm / 960lm

h	2,50	3,00	3,50	4,00	4,50	5,00	5,50	6,00	6,50	7,00	7,50	8,00	8,50	9,00	9,50	10,00	11,00	12,00
a	17,80	20,40	22,70	24,70	26,50	28,20	29,80	31,30	32,80	34,20	35,30	36,30	37,10	37,70	37,90	38,00	37,30	35,30
b	8,10	9,10	9,90	10,70	11,50	12,10	12,70	13,10	13,40	13,40	13,30	13,10	12,50	12,00	11,80	11,60	10,90	9,40
c	-	-	-	-	-	-	-	-	-	-	-	-	-	-	-	-	-	-
d	-	-	-	-	-	-	-	-	-	-	-	-	-	-	-	-	-	-

Einzelbatterieleuchten Fluchtwegoptik

Abstandstabelle ebene Fluchtwege / Tabellenangaben in Meter

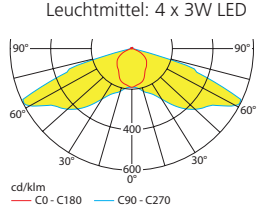

Lampenlichtstrom Not (DC)/Netz: 580lm/960lm – Nennbetriebsdauer: 1h/3h

h	2,50	3,00	3,50	4,00	4,50	5,00	5,50	6,00	6,50	7,00	7,50	8,00	8,50	9,00	9,50
a	16,60	18,80	20,60	22,30	23,90	25,30	26,70	27,80	28,70	29,30	29,50	29,50	29,10	28,30	27,00
b	7,30	8,10	8,90	9,60	10,00	10,40	10,40	10,30	9,80	9,30	9,10	8,90	8,50	7,80	0,80
c	-	-	-	-	-	-	-	-	-	-	-	-	-	-	-
d	-	-	-	-	-	-	-	-	-	-	-	-	-	-	-

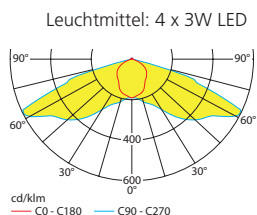

Lampenlichtstrom Not (DC)/Netz: 320lm/960lm – Nennbetriebsdauer: 8h

h	2,50	3,00	3,50	4,00	4,50	5,00	5,50	6,00	6,50	7,00
a	15,00	16,60	18,20	19,60	20,70	21,60	21,90	21,80	21,30	20,20
b	6,50	7,10	7,60	7,80	7,60	7,10	6,80	6,60	6,10	3,10
c	-	-	-	-	-	-	-	-	-	-
d	-	-	-	-	-	-	-	-	-	-

Lichtverteilungskurven und Leuchtenabstandstabellen (E = 1,25 lx)

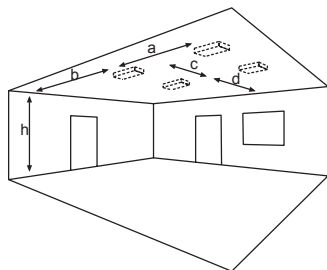

Deckenmontage

■ Systemleuchten für Zentralversorgung Tiefstrahloptik

Abstandstabelle ebene Fluchtwege / Tabellenangaben in Meter

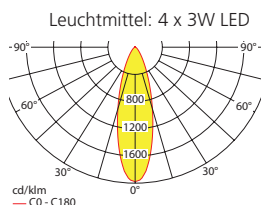

Lampenlichtstrom Not (DC)/Netz: 960lm / 960lm

h	7,00	9,00	11,00	13,00	15,00	17,00	19,00	21,00	23,00	25,00	27,00	29,00	31,00	33,00	35,00	37,00	39,00
a	12,90	14,40	15,60	16,70	17,70	18,50	19,20	19,80	20,30	20,60	20,90	21,00	21,10	21,00	20,80	20,50	20,00
b	5,30	5,90	6,30	6,70	7,00	7,20	7,40	7,40	7,40	7,30	7,10	6,90	6,50	6,10	5,40	4,60	3,50
c	12,90	14,40	15,60	16,70	17,70	18,50	19,20	19,80	20,30	20,60	20,90	21,00	21,10	21,00	20,80	20,50	20,00
d	5,30	5,90	6,30	6,70	7,00	7,20	7,40	7,40	7,40	7,30	7,10	6,90	6,50	6,10	5,40	4,60	3,50

■ Einzelbatterieleuchten Tiefstrahloptik

Abstandstabelle ebene Fluchtwege / Tabellenangaben in Meter

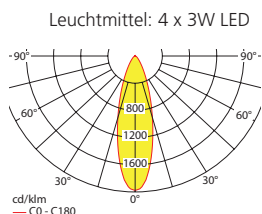

Lampenlichtstrom Not (DC)/Netz: 580lm/960lm – Nennbetriebsdauer: 1h/3h

h	7,00	9,00	11,00	13,00	15,00	17,00	19,00	21,00	23,00	25,00	27,00	29,00	31,00
a	11,20	12,40	13,50	14,30	15,00	15,60	16,00	16,30	16,40	16,30	16,20	15,90	15,40
b	4,60	5,00	5,40	5,60	5,70	5,80	5,70	5,50	5,30	4,90	4,30	3,50	2,00
c	11,20	12,40	13,50	14,30	15,00	15,60	16,00	16,30	16,40	16,30	16,20	15,90	15,40
d	4,60	5,00	5,40	5,60	5,70	5,80	5,70	5,50	5,30	4,90	4,30	3,50	2,00

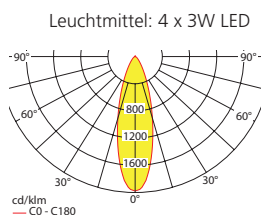

Lampenlichtstrom Not (DC)/Netz: 320lm/960lm – Nennbetriebsdauer: 8h

h	7,00	8,00	9,00	10,00	11,00	12,00	13,00	14,00	15,00	16,00	17,00	18,00	19,00	20,00	21,00	22,00	23,00
a	9,40	9,90	10,40	10,80	11,10	11,40	11,70	11,80	12,00	12,10	12,10	12,20	12,10	12,00	11,90	11,70	11,40
b	3,80	4,00	4,10	4,20	4,30	4,30	4,30	4,20	4,20	4,10	4,00	3,70	3,50	3,20	2,80	2,30	1,50
c	9,40	9,90	10,40	10,80	11,10	11,40	11,70	11,80	12,00	12,10	12,10	12,20	12,10	12,00	11,90	11,70	11,40
d	3,80	4,00	4,10	4,20	4,30	4,30	4,30	4,20	4,20	4,10	4,00	3,70	3,50	3,20	2,80	2,30	1,50

Lichtverteilungskurven und Leuchtenabstandstabellen (E = 18,75 lx)

■ Systemleuchten für Zentralversorgung Tiefstrahloptik

Abstandstabelle ebene Fluchtwege / Tabellenangaben in Meter

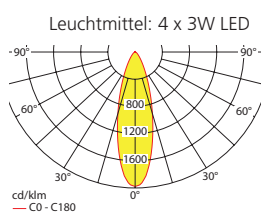

Lampenlichtstrom Not (DC)/Netz: 960lm / 960lm

h	4,00	5,00	6,00	7,00	8,00	9,00	10,00
a	4,60	5,00	5,20	5,40	5,40	5,40	5,20
b	1,80	1,90	1,90	1,80	1,70	1,40	0,90
c	4,60	5,00	5,20	5,40	5,40	5,40	5,20
d	1,80	1,90	1,90	1,80	1,70	1,40	0,90

■ Einzelbatterieleuchten Tiefstrahloptik

Abstandstabelle ebene Fluchtwege / Tabellenangaben in Meter

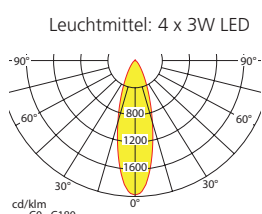

Lampenlichtstrom Not (DC)/Netz: 580lm/960lm – Nennbetriebsdauer: 1h/3h

h	2,50	3,00	3,50	4,00	4,50	5,00	5,50	6,00	6,50	7,00	7,50	8,00
a	3,30	3,50	3,70	3,90	4,00	4,10	4,20	4,20	4,20	4,20	4,10	4,00
b	1,30	1,40	1,50	1,50	1,50	1,50	1,40	1,30	1,20	1,10	0,90	0,50
c	3,30	3,50	3,70	3,90	4,00	4,10	4,20	4,20	4,20	4,20	4,10	4,00
d	1,30	1,40	1,50	1,50	1,50	1,50	1,40	1,30	1,20	1,10	0,90	0,50



8x3W
LED

IP65



15lx

Farbe / Colour



SAFE D

Witterungsfestes Aluminium-Druckgussgehäuse mit Sicherheitsglasscheibe. Ausführung für Deckenmontage mit acht Hochleistungs-LEDs und gegossenen Acryloptiken, wahlweise erhältlich zur Flächen-, Fluchtwegausleuchtung oder als Halbtiefstrahler mit Tiefstrahloptiken.

Kabeleinführung in Leuchtengehäuse von hinten und unten möglich. Die Leuchte ist serienmäßig mit IP65-Membran-Druckausgleichsventil ausgestattet.



Technische Daten

Anschlussklemmen	3 x 2,5 mm ² für Doppelbelegung
Gehäuse/Farbe	Aluminium-Druckguss / weiß
Montageart	Deckenmontage
Abmessungen (B x H x T)	190 x 56 x 190 mm
Schutzart	IP65
Schutzklasse	I

Systemleuchten für Zentralversorgung

Leuchtmittel	8 x 3W LED
Lichtstrom	2800lm
Netzanschlussleistung	25VA
Batterie-Stromaufnahme	100mA
Anschlussspannung	230V 50/60Hz / 220V DC +25/-20%
Temperaturbereich ¹⁾	-20°C bis + 40°C
optional:	
Leuchtschalt- und Überwachungsbaustein ¹⁾	ELC, MSÜ3, SET009, SET010

¹⁾Niedertemperaturbereich max. -10°C mit ELC, MSÜ3, SET009, SET010.

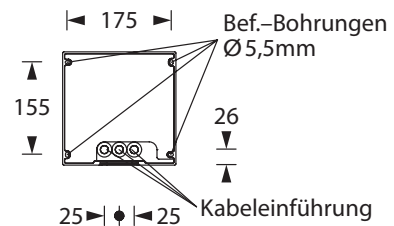
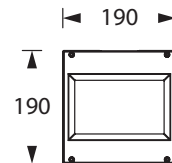

WWW.ELEKTROPLANET.CH
INFO@ELEKTROPLANET.CH

+41 '44 '950 '10 '10
+41 '44 '950 '10 '44

INDUSTRIESTRASSE 2
CH-8335 HITTNAU

Technische Änderungen vorbehalten/Technical changes reserved

Zubehör

Kettenmontageset
Seilmontageset
Hinterbauhalter
Mast- und Wandhalterung

Lichtverteilungskurven und Leuchtenabstandstabellen (E = 1,25 lx)

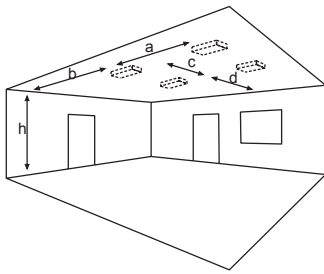

Deckenmontage

Systemleuchten für Zentralversorgung Flächenoptik

Abstandstabelle ebene Fluchtwege / Tabellenangaben in Meter

Leuchtmittel: 8 x 3W LED

Lampenlichtstrom Not (DC)/Netz: 2800lm / 2800lm

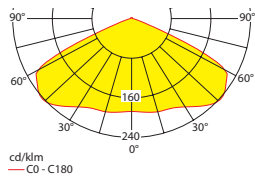

h	3,00	4,00	5,00	6,00	7,00	8,00	9,00	10,00	11,00	12,00	13,00	14,00	15,00	16,00	17,00	18,00	19,00	20,00
a	15,60	19,70	23,40	26,90	30,10	32,80	35,30	37,10	38,50	39,20	39,60	40,00	40,30	40,40	40,40	40,10	39,40	38,40
b	7,20	9,10	10,70	12,00	13,10	13,70	14,00	14,20	14,30	14,30	14,10	13,70	12,90	11,90	10,50	8,90	7,10	4,80
c	15,60	19,70	23,40	26,90	30,10	32,80	35,30	37,10	38,50	39,20	39,60	40,00	40,30	40,40	40,40	40,10	39,40	38,40
d	7,20	9,10	10,70	12,00	13,10	13,70	14,00	14,20	14,30	14,30	14,10	13,70	12,90	11,90	10,50	8,90	7,10	4,80

Systemleuchten für Zentralversorgung Fluchtwegoptik

Abstandstabelle ebene Fluchtwege / Tabellenangaben in Meter

Leuchtmittel: 8 x 3W LED

Lampenlichtstrom Not (DC)/Netz: 2800lm / 2800lm

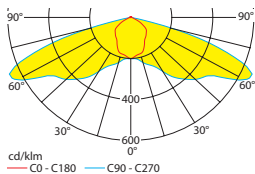

h	3,00	4,00	5,00	6,00	7,00	8,00	9,00	10,00	11,00	12,00	13,00	14,00	15,00	16,00	17,00	18,00	19,00	20,00	21,00
a	23,80	30,30	35,30	39,80	43,90	47,30	50,60	53,50	56,20	58,70	60,70	62,40	63,80	64,50	64,60	63,80	62,70	60,20	57,80
b	10,80	13,60	15,60	17,30	18,80	20,10	21,30	22,10	22,70	23,00	22,70	21,50	20,30	19,80	19,40	18,80	17,80	16,40	9,30
c	-	-	-	-	-	-	-	-	-	-	-	-	-	-	-	-	-	-	-
d	-	-	-	-	-	-	-	-	-	-	-	-	-	-	-	-	-	-	-

Systemleuchten für Zentralversorgung Tiefstrahloptik

Abstandstabelle ebene Fluchtwege / Tabellenangaben in Meter

Leuchtmittel: 8 x 3W LED

Lampenlichtstrom Not (DC)/Netz: 2800lm / 2800lm

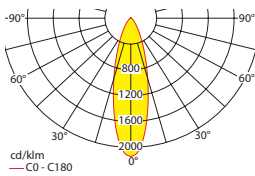

h	11,00	14,00	17,00	20,00	23,00	26,00	29,00	32,00	35,00	38,00	41,00	44,00	47,00	50,00	53,00	56,00	59,00	62,00	65,00
a	21,90	24,40	26,60	28,40	30,00	31,40	32,60	33,60	34,50	35,10	35,70	36,00	36,20	36,20	36,20	35,90	35,50	35,00	34,20
b	9,00	10,00	10,80	11,40	11,90	12,30	12,60	12,80	12,80	12,80	12,60	12,30	12,00	11,50	10,90	10,10	9,10	7,90	6,30
c	21,90	24,40	26,60	28,40	30,00	31,40	32,60	33,60	34,50	35,10	35,70	36,00	36,20	36,20	36,20	35,90	35,50	35,00	34,20
d	9,00	10,00	10,80	11,40	11,90	12,30	12,60	12,80	12,80	12,80	12,60	12,30	12,00	11,50	10,90	10,10	9,10	7,90	6,30

Lichtverteilungskurven und Leuchtenabstandstabellen (E = 18,75 lx)

Systemleuchten für Zentralversorgung Flächenoptik

Abstandstabelle ebene Fluchtwege / Tabellenangaben in Meter

Leuchtmittel: 8 x 3W LED

Lampenlichtstrom Not (DC)/Netz: 2800lm / 2800lm

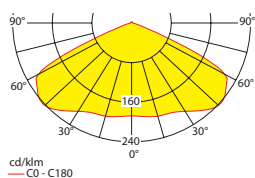

h	2,50	3,00	3,50	4,00	4,50	5,00
a	9,50	10,10	10,30	10,40	10,40	10,10
b	3,60	3,70	3,60	3,20	2,50	1,70
c	9,50	10,10	10,30	10,40	10,40	10,10
d	3,60	3,70	3,60	3,20	2,50	1,70

Systemleuchten für Zentralversorgung Tiefstrahloptik

Abstandstabelle ebene Fluchtwege / Tabellenangaben in Meter

Leuchtmittel: 8 x 3W LED

Lampenlichtstrom Not (DC)/Netz: 2800lm / 2800lm

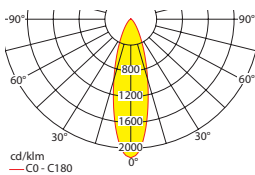

h	6,00	7,00	8,00	9,00	10,00	11,00	12,00	13,00	14,00	15,00	16,00	17,00
a	7,80	8,20	8,60	8,90	9,10	9,20	9,30	9,30	9,30	9,20	9,00	8,80
b	3,10	3,20	3,30	3,30	3,30	3,20	3,10	2,90	2,70	2,40	2,00	1,50
c	7,80	8,20	8,60	8,90	9,10	9,20	9,30	9,30	9,30	9,20	9,00	8,80
d	3,10	3,20	3,30	3,30	3,30	3,20	3,10	2,90	2,70	2,40	2,00	1,50





HINTERBAUHALTER REAR MOUNTING BRACKET

Hinterbauhalter für SAFE Leuchtenserie

Hinterbauhalter aus Edelstahl V4A zur allseitigen Kabel-Aufputzmontage.

Der Halter ist als Zubehör separat zu bestellen.

Rear mounting bracket for SAFE luminaire product range

Rear mounting bracket made of stainless steel V4A for cable surface mounting from all sides.

The rear mounting bracket has to be ordered separately as an accessory.

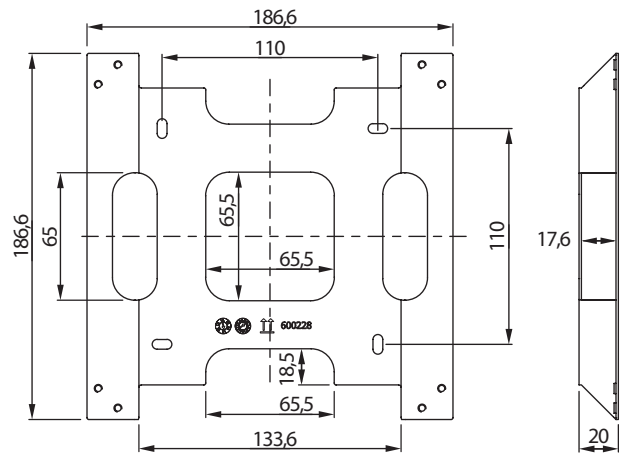
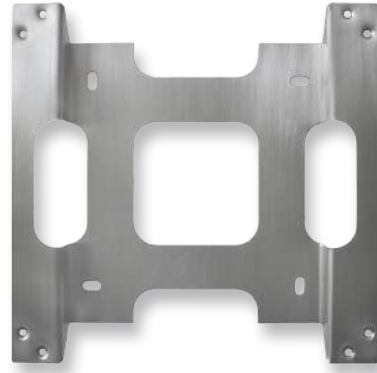

Technische Daten Technical specifications

Gehäuse Casing	Edelstahl V4A Stainless steel V4A
Abmessungen (B x H x T) Dimensions (W x H x D)	186,6 x 186,6 x 17,6 mm

Bestellangaben Order information

	Artikelnummer / Item no.
Hinterbauhalter Rear mounting bracket	551046



KETTENMONTAGE-SET

CHAIN ASSEMBLY SET

Das Set besteht aus 2 Kettenösen zur Anbringung von Ketten an die Leuchte.

The chain assembly set consists of 2 chain eyes for attaching chains to the luminaire.

Technische Daten / Technical specifications

Material	Edelstahl / Schraube verzinkt / Gewinde M4 x 10
	Stainless steel / screw galvanised / thread M4 x 10
Abmessungen (B x H) Dimensions (W x H)	19 x 24 mm
Abmessungen Öse (Ø)	
Außendurchmesser Outer diameter	10,3 mm
Innendurchmesser Inner diameter	5,6 mm

Artikelnummer
Item no. **551001**

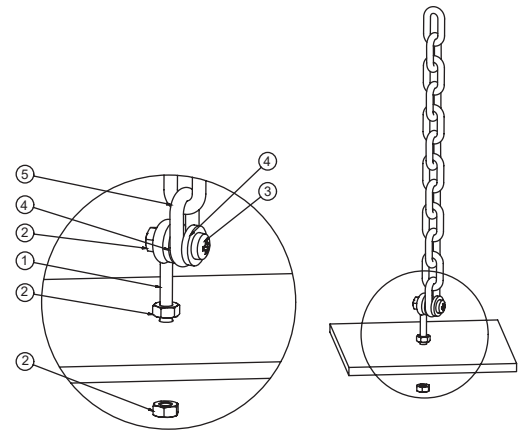
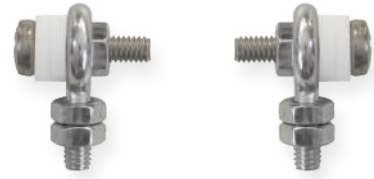

Kette nicht im Lieferumfang enthalten
Chain not included in delivery



SCHWENKBARE MAST- UND WANDHALTERUNG SWIVEL POLE AND WALL BRACKET

Horizontal und vertikal schwenkbare Mast- und Wandhalterung aus Edelstahl V4A in zwei unterschiedlichen Abmessungen.

Horizontally and vertically swivelling pole and wall bracket made of stainless steel V4A in two different dimensions.

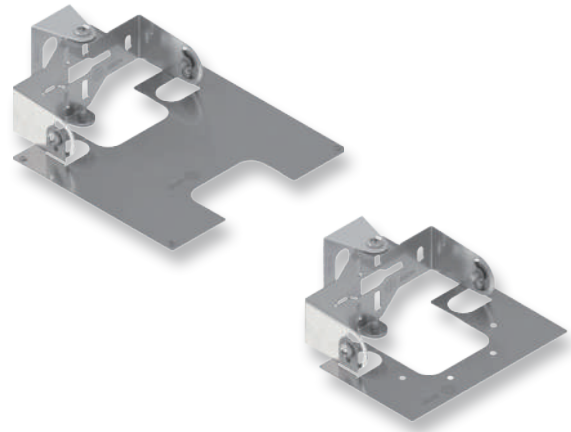

Mast- und Wandhalterung für SAFE Pole and wall bracket for SAFE

Rahmen/Farbe
Frame/colour
Edelstahl V4A, Silber
Stainless steel V4A, silver

Abmessungen (B x H x T)
Dimensions (W x H x D)
185 x 80 x 222 mm

Kompatibel mit den Leuchten
Compatible with the luminaires

■ SAFE Serie

Bestellangaben Order information

Artikelnummer/Item no. **551283**

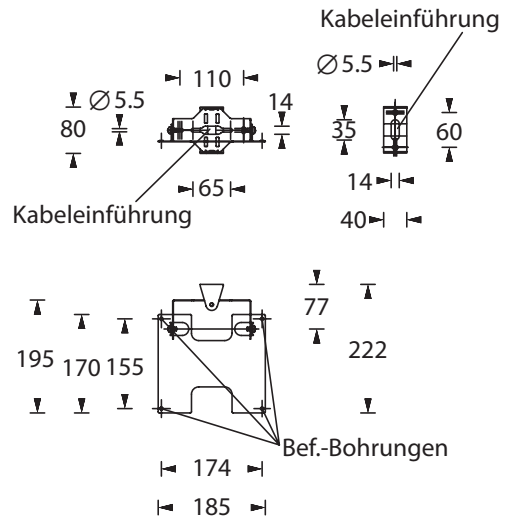

Mast- und Wandhalterung für IMPACT, PROTECT Pole and wall bracket for IMPACT, PROTECT

Rahmen/Farbe
Frame/colour
Edelstahl V4A, Silber
Stainless steel V4A, silver

Abmessungen (B x H x T)
Dimensions (W x H x D)
165 x 80 x 157 mm

Kompatibel mit den Leuchten
Compatible with the luminaires

■ IMPACT Serie
■ PROTECT BEL Serie
■ PROTECT PD

Bestellangaben Order information

Artikelnummer/Item no. **551284**

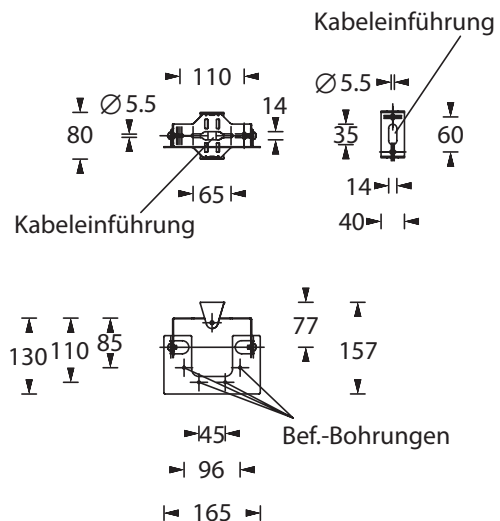

■ Kabeleinführung
■ Cable entry guide

■ Bef. Bohrungen
■ existing boreholes





SEILMONTAGE-SETS CABLE ASSEMBLY SETS

Seilmontageset in zwei verschiedenen Längen, ausgestattet mit hochwertigen Griffern und Symmetrierungswinkeln für Leuchten mit asymmetrischer Gewichtsverteilung.

Cable assembly set in two different lengths, equipped with high-quality grippers and symmetry brackets for luminaires with asymmetrical weight distribution.

Technische Daten / Technical specifications

Material	Nickel / Zink Nickel / Zinc
Abmessungen Seil (L) Dimensions Cable (L)	2,5 m oder 7,5 m 2.5 m or 7.5 m

Artikelnummer Item no.	Seilmontageset (incl. 2 x 2,5 m Stahlseil) Cable mounting set (incl. 2 x 2.5 m steel cable)	551042
---	--	---------------

Artikelnummer Item no.	Seilmontageset (incl. 2 x 7,5 m Stahlseil) Cable mounting set (incl. 2 x 7.5 m steel cable)	551043
---	--	---------------

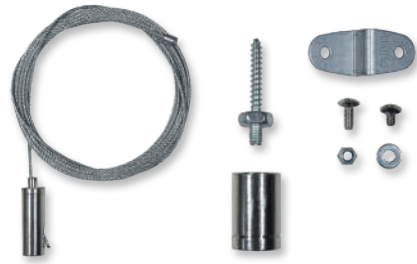

1 Set = 2 Seile mit Anbringungsmaterial
1 Set = 2 cables with mounting material



1 Set = 2 Seile mit Anbringungsmaterial
1 Set = 2 cables with mounting material

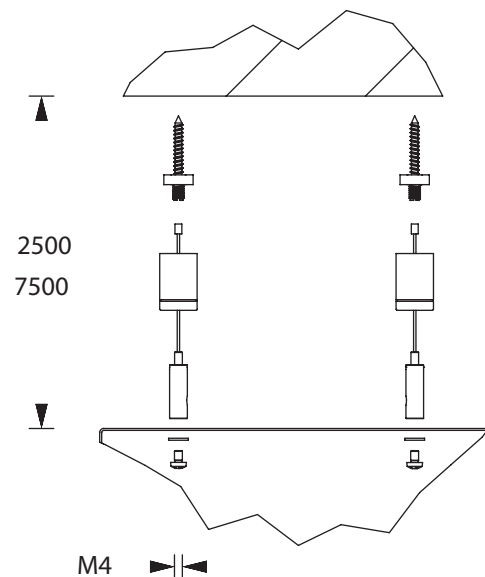

SAFE D-2F Deckenaufbaumontage



- Leuchte mit Hochleistungs-LEDs und Optiken zur Flächenauleuchtung.
- Optional kann die Leuchte als Zentralbatterie-Variante für einen Temperaturbereich bis -35°C geliefert werden (unüberwacht).
- Die Leuchte entspricht dem IFS (International Food Standard) und ist auf die Schlagfestigkeit IK08 geprüft.
- Die Leuchte ist ballwurfsicher DIN 18032-3.
- Gegen Aufpreis ist die Leuchte für Zentralbatterie-Nennspannungen von **24V** und **110V** erhältlich.
- Anschlussklemmen: 3 x 2,5 mm² für Doppelbelegung
- Gehäuse: Aluminium-Druckguss
- Farbe: weiß
- Abmessungen (B x H x T): 190 x 56 x 190 mm
- Schutzart: IP65
- Schutzklasse: I

Systemleuchten für Zentralversorgung

Technische Daten

Anschlussspannung 230V 50/60Hz, 220V DC +25/-20% Temperaturbereich -10°C bis +40°C (überwacht) / -20°C bis +40°C (unüberwacht)

Bestelldaten

Bestell-Nr.	Bezeichnung	Leuchtmittel	Lichtstrom	Netzanschlussleistung	Batteriestromaufnahme
106900A	SAFE D-2F LED	2 x 3W LED	480lm	10VA	25mA
106900A-ELC	SAFE D-2F LED + ELC	2 x 3W LED	480lm	10,5VA	25mA
106900A-MSÜ	SAFE D-2F LED + MSÜ3	2 x 3W LED	480lm	10,5VA	25mA
106900A-SE	SAFE D-2F LED + SET009	2 x 3W LED	480lm	10,5VA	25mA
106900A-ST	SAFE D-2F LED + SET010	2 x 3W LED	480lm	10,5VA	25mA

Einzelbatterieleuchten

Technische Daten

Anschlussspannung 230V 50/60Hz Temperaturbereich BS 0°C bis +35°C
 NiMh-Akku 4,8V 2,0Ah (Best.-Nr. 570008) (1h) / 4,8V 4,2Ah (Best.-Nr. 570006) (3h+8h) Temperaturbereich DS -5°C bis +30°C
 4,8V 4,2Ah (Best.-Nr. 570010) (3h+8h) (Akkuheizung)
 Lichtstromverhältnis 100% / 75% Not/Netz (1h/3h)
 50% / 75% Not/Netz (8h)

Bestelldaten

Bestell-Nr.	Bezeichnung	Leuchtmittel	Lichtstrom Netzbetrieb	Lichtstrom Notbetrieb	Netzanschlussleistung	Nennbetriebsdauer
Standardausführung						
206902A	SAFE D-2F EB LED	2 x 3W LED	360lm	480lm	8VA	1h
206902A-SC	SAFE D-2F EB-SC LED	2 x 3W LED	360lm	480lm	8VA	1h
206902A-SL	SAFE D-2F EB-SL LED	2 x 3W LED	360lm	480lm	8VA	1h
206902A-SWX	SAFE D-2F EB-SWX LED	2 x 3W LED	360lm	480lm	8,5VA	1h
206900A	SAFE D-2F EB LED	2 x 3W LED	360lm	480lm	8VA	3h
206900A-SC	SAFE D-2F EB-SC LED	2 x 3W LED	360lm	480lm	8VA	3h
206900A-SL	SAFE D-2F EB-SL LED	2 x 3W LED	360lm	480lm	8VA	3h
206900A-SWX	SAFE D-2F EB-SWX LED	2 x 3W LED	360lm	480lm	8,5VA	3h
206901A	SAFE D-2F EB LED	2 x 3W LED	360lm	240lm	8VA	8h
206901A-SC	SAFE D-2F EB-SC LED	2 x 3W LED	360lm	240lm	8VA	8h
206901A-SL	SAFE D-2F EB-SL LED	2 x 3W LED	360lm	240lm	8VA	8h
206901A-SWX	SAFE D-2F EB-SWX LED	2 x 3W LED	360lm	240lm	8,5VA	8h

Bestelldaten

Bestell-Nr.	Bezeichnung	Leuchtmittel	Lichtstrom Netzbetrieb	Lichtstrom Notbetrieb	Netzanschlussleistung	Nennbetriebsdauer
mit Akkuheizung Temperaturbereich BS -20°C bis +35°C / DS -20°C bis +30°C						
206903A	SAFE D-2F EB LED + AkH	2 x 3W LED	360lm	480lm	8VA	3h
206903A-SC	SAFE D-2F EB-SC LED + AkH	2 x 3W LED	360lm	480lm	8VA	3h
206903A-SL	SAFE D-2F EB-SL LED + AkH	2 x 3W LED	360lm	480lm	8VA	3h
206903A-SWX	SAFE D-2F EB-SWX LED + AkH	2 x 3W LED	360lm	480lm	8,5VA	3h
206904A	SAFE D-2F EB LED + AkH	2 x 3W LED	360lm	240lm	8VA	8h
206904A-SC	SAFE D-2F EB-SC LED + AkH	2 x 3W LED	360lm	240lm	8VA	8h
206904A-SL	SAFE D-2F EB-SL LED + AkH	2 x 3W LED	360lm	240lm	8VA	8h
206904A-SWX	SAFE D-2F EB-SWX LED + AkH	2 x 3W LED	360lm	240lm	8,5VA	8h



Bestelldaten

Bestell-Nr.	Bezeichnung	Leuchtmittel	Lichtstrom Netzbetrieb	Lichtstrom Notbetrieb	Netzanschluss- leistung	Nennbe- triebsdauer
mit externer Versorgung Temperaturbereich BS -35°C bis +35°C / DS -35°C bis +30°C						
206908A	SAFE D-2F EB LED + ExV	2 x 3W LED	360lm	480lm	8VA	1h
206908A-SC	SAFE D-2F EB-SC LED + ExV	2 x 3W LED	360lm	480lm	8VA	1h
206908A-SL	SAFE D-2F EB-SL LED + ExV	2 x 3W LED	360lm	480lm	8VA	1h
206908A-SWX	SAFE D-2F EB-SWX LED + ExV	2 x 3W LED	360lm	480lm	8,5VA	1h
206906A	SAFE D-2F EB LED + ExV	2 x 3W LED	360lm	480lm	8VA	3h
206906A-SC	SAFE D-2F EB-SC LED + ExV	2 x 3W LED	360lm	480lm	8VA	3h
206906A-SL	SAFE D-2F EB-SL LED + ExV	2 x 3W LED	360lm	480lm	8VA	3h
206906A-SWX	SAFE D-2F EB-SWX LED + ExV	2 x 3W LED	360lm	480lm	8,5VA	3h
206907A	SAFE D-2F EB LED + ExV	2 x 3W LED	360lm	240lm	8VA	8h
206907A-SC	SAFE D-2F EB-SC LED + ExV	2 x 3W LED	360lm	240lm	8VA	8h
206907A-SL	SAFE D-2F EB-SL LED + ExV	2 x 3W LED	360lm	240lm	8VA	8h
206907A-SWX	SAFE D-2F EB-SWX LED + ExV	2 x 3W LED	360lm	240lm	8,5VA	8h

Zubehör Systemleuchten und Einzelbatterieleuchten

Bestell-Nr.	Bezeichnung	Anmerkung	siehe Zubehör
551001	Kettenmontageset		S. 345
551042	Seilmontageset, 2 x 2,5 Meter		S. 344
551043	Seilmontageset, 2 x 7,5 Meter		S. 344
551046	Hinterbauhalter Safe W / D mit seitlichen Kabeleinführungen		S. 338
551283	Mast- und Wandhalterung SAFE, schwenkbar		S. 347

Lichtverteilungskurven und Leuchtenabstandstabellen (E = 1,25 lx)

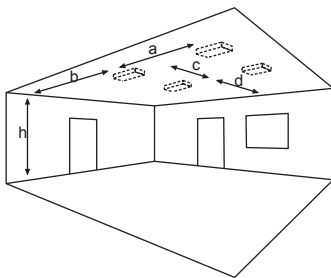

Systemleuchten für Zentralversorgung

Abstandstabelle ebene Fluchtwege / Tabellenangaben in Meter

Leuchtmittel: 2 x 3W LED
Lampenlichtstrom Not (DC)/Netz: 480lm / 480lm

h	2,50	3,00	3,50	4,00	4,50	5,00	5,50	6,00	6,50	7,00	7,50	8,00	8,50
a	11,20	12,60	13,90	15,00	16,00	16,70	17,30	17,50	17,40	17,00	16,50	15,80	15,00
b	4,90	5,50	5,90	6,10	6,20	6,00	5,70	5,30	4,80	4,20	3,50	2,70	1,20
c	11,20	12,60	13,90	15,00	16,00	16,70	17,30	17,50	17,40	17,00	16,50	15,80	15,00
d	4,90	5,50	5,90	6,10	6,20	6,00	5,70	5,30	4,80	4,20	3,50	2,70	1,20

Einzelbatterieleuchten

Abstandstabelle ebene Fluchtwege / Tabellenangaben in Meter

Leuchtmittel: 2 x 3W LED
Lampenlichtstrom Not/Netz: 480lm/360lm – Nennbetriebsdauer: 1h/3h

h	2,50	3,00	3,50	4,00	4,50	5,00	5,50	6,00	6,50	7,00	7,50	8,00	8,50
a	11,20	12,60	13,90	15,00	16,00	16,70	17,30	17,50	17,40	17,00	16,50	15,80	15,00
b	4,90	5,50	5,90	6,10	6,20	6,00	5,70	5,30	4,80	4,20	3,50	2,70	1,20
c	11,20	12,60	13,90	15,00	16,00	16,70	17,30	17,50	17,40	17,00	16,50	15,80	15,00
d	4,90	5,50	5,90	6,10	6,20	6,00	5,70	5,30	4,80	4,20	3,50	2,70	1,20

Leuchtmittel: 2 x 3W LED
Lampenlichtstrom Not/Netz: 240lm/360lm – Nennbetriebsdauer: 8h

h	2,50	3,00	3,50	4,00	4,50	5,00	5,50	6,00
a	9,90	11,00	11,80	12,30	12,30	12,00	11,40	10,60
b	4,20	4,40	4,20	4,00	3,50	2,90	2,20	0,90
c	9,90	11,00	11,80	12,30	12,30	12,00	11,40	10,60
d	4,20	4,40	4,20	4,00	3,50	2,90	2,20	0,90



SAFE D-2R Deckenaufbaumontage



- Leuchte mit Hochleistungs-LEDs und Optiken zur Fluchtwegeausleuchtung.
- Optional kann die Leuchte als Zentralbatterie-Variante für einen Temperaturbereich bis -35°C geliefert werden (unüberwacht).
- Die Leuchte entspricht dem IFS (International Food Standard) und ist auf die Schlagfestigkeit IK08 geprüft.
- Die Leuchte ist ballwurfsicher DIN 18032-3.
- Gegen Aufpreis ist die Leuchte für Zentralbatterie-Nennspannungen von **24V** und **110V** erhältlich.
- Anschlussklemmen: 3 x 2,5 mm² für Doppelbelegung
- Gehäuse: Aluminium-Druckguss
- Farbe: weiß
- Abmessungen (B x H x T): 190 x 56 x 190 mm
- Schutzart: IP65
- Schutzklasse: I

■ Systemleuchten für Zentralversorgung

Technische Daten

Anschlussspannung 230V 50/60Hz, 220V DC +25/-20% Temperaturbereich -10°C bis +40°C (überwacht) / -20°C bis +40°C (unüberwacht)

Bestelldaten

Bestell-Nr.	Bezeichnung	Leuchtmittel	Lichtstrom	Netzanschlussleistung	Batteriestromaufnahme
106930A	SAFE D-2R LED	2 x 3W LED	480lm	10VA	25mA
106930A-ELC	SAFE D-2R LED + ELC	2 x 3W LED	480lm	10,5VA	25mA
106930A-MSÜ	SAFE D-2R LED + MSÜ3	2 x 3W LED	480lm	10,5VA	25mA
106930A-SE	SAFE D-2R LED + SET009	2 x 3W LED	480lm	10,5VA	25mA
106930A-ST	SAFE D-2R LED + SET010	2 x 3W LED	480lm	10,5VA	25mA

■ Einzelbatterieeleuchten

Technische Daten

Anschlussspannung 230V 50/60Hz Temperaturbereich BS 0°C bis +35°C
 NiMh-Akku 4,8V 2,0Ah (Best.-Nr. 570008) (1h) / 4,8V 4,2Ah (Best.-Nr. 570006) (3h+8h) Temperaturbereich DS -5°C bis +30°C
 4,8V 4,2Ah (Best.-Nr. 570010) (3h+8h) (Akkuheizung)
 Lichtstromverhältnis 100% / 75% Not/Netz (1h/3h)
 50% / 75% Not/Netz (8h)

Bestelldaten

Bestell-Nr.	Bezeichnung	Leuchtmittel	Lichtstrom Netzbetrieb	Lichtstrom Notbetrieb	Netzanschlussleistung	Nennbetriebsdauer
Standardausführung						
206932A	SAFE D-2R EB LED	2 x 3W LED	360lm	480lm	8VA	1h
206932A-SC	SAFE D-2R EB-SC LED	2 x 3W LED	360lm	480lm	8VA	1h
206932A-SL	SAFE D-2R EB-SL LED	2 x 3W LED	360lm	480lm	8VA	1h
206932A-SWX	SAFE D-2R EB-SWX LED	2 x 3W LED	360lm	480lm	8,5VA	1h
206930A	SAFE D-2R EB LED	2 x 3W LED	360lm	480lm	8VA	3h
206930A-SC	SAFE D-2R EB-SC LED	2 x 3W LED	360lm	480lm	8VA	3h
206930A-SL	SAFE D-2R EB-SL LED	2 x 3W LED	360lm	480lm	8VA	3h
206930A-SWX	SAFE D-2R EB-SWX LED	2 x 3W LED	360lm	480lm	8,5VA	3h
206931A	SAFE D-2R EB LED	2 x 3W LED	360lm	240lm	8VA	8h
206931A-SC	SAFE D-2R EB-SC LED	2 x 3W LED	360lm	240lm	8VA	8h
206931A-SL	SAFE D-2R EB-SL LED	2 x 3W LED	360lm	240lm	8VA	8h
206931A-SWX	SAFE D-2R EB-SWX LED	2 x 3W LED	360lm	240lm	8,5VA	8h

Bestelldaten

Bestell-Nr.	Bezeichnung	Leuchtmittel	Lichtstrom Netzbetrieb	Lichtstrom Notbetrieb	Netzanschlussleistung	Nennbetriebsdauer
mit Akkuheizung Temperaturbereich BS -20°C bis +35°C / DS -20°C bis +30°C						
206933A	SAFE D-2R EB LED + AkH	2 x 3W LED	360lm	480lm	8VA	3h
206933A-SC	SAFE D-2R EB-SC LED + AkH	2 x 3W LED	360lm	480lm	8VA	3h
206933A-SL	SAFE D-2R EB-SL LED + AkH	2 x 3W LED	360lm	480lm	8VA	3h
206933A-SWX	SAFE D-2R EB-SWX LED + AkH	2 x 3W LED	360lm	480lm	8,5VA	3h
206934A	SAFE D-2R EB LED + AkH	2 x 3W LED	360lm	240lm	8VA	8h
206934A-SC	SAFE D-2R EB-SC LED + AkH	2 x 3W LED	360lm	240lm	8VA	8h
206934A-SL	SAFE D-2R EB-SL LED + AkH	2 x 3W LED	360lm	240lm	8VA	8h
206934A-SWX	SAFE D-2R EB-SWX LED + AkH	2 x 3W LED	360lm	240lm	8,5VA	8h



Bestelldaten

Bestell-Nr.	Bezeichnung	Leuchtmittel	Lichtstrom Netzbetrieb	Lichtstrom Notbetrieb	Netzanschluss- leistung	Nennbe- triebsdauer
mit externer Versorgung Temperaturbereich BS -35°C bis +35°C / DS -35°C bis +30°C						
206938A	SAFE D-2R EB LED + ExV	2 x 3W LED	360lm	480lm	8VA	1h
206938A-SC	SAFE D-2R EB-SC LED + ExV	2 x 3W LED	360lm	480lm	8VA	1h
206938A-SL	SAFE D-2R EB-SL LED + ExV	2 x 3W LED	360lm	480lm	8VA	1h
206938A-SWX	SAFE D-2R EB-SWX LED + ExV	2 x 3W LED	360lm	480lm	8,5VA	1h
206936A	SAFE D-2R EB LED + ExV	2 x 3W LED	360lm	480lm	8VA	3h
206936A-SC	SAFE D-2R EB-SC LED + ExV	2 x 3W LED	360lm	480lm	8VA	3h
206936A-SL	SAFE D-2R EB-SL LED + ExV	2 x 3W LED	360lm	480lm	8VA	3h
206936A-SWX	SAFE D-2R EB-SWX LED + ExV	2 x 3W LED	360lm	480lm	8,5VA	3h
206937A	SAFE D-2R EB LED + ExV	2 x 3W LED	360lm	240lm	8VA	8h
206937A-SC	SAFE D-2R EB-SC LED + ExV	2 x 3W LED	360lm	240lm	8VA	8h
206937A-SL	SAFE D-2R EB-SL LED + ExV	2 x 3W LED	360lm	240lm	8VA	8h
206937A-SWX	SAFE D-2R EB-SWX LED + ExV	2 x 3W LED	360lm	240lm	8,5VA	8h

Zubehör Systemleuchten und Einzelbatterieleuchten

Bestell-Nr.	Bezeichnung	Anmerkung	siehe Zubehör
551001	Kettenmontageset		S. 345
551042	Seilmontageset, 2 x 2,5 Meter		S. 344
551043	Seilmontageset, 2 x 7,5 Meter		S. 344
551046	Hinterbauhalter Safe W / D mit seitlichen Kabeleinführungen		S. 338
551283	Mast- und Wandhalterung SAFE, schwenkbar		S. 347

Lichtverteilungskurven und Leuchtenabstandstabellen (E = 1,25 lx)

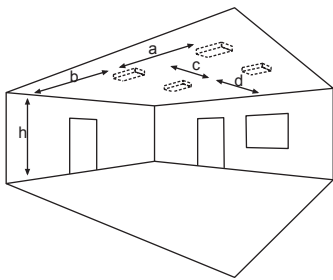

Systemleuchten für Zentralversorgung

Abstandstabelle ebene Fluchtwege / Tabellenangaben in Meter

Leuchtmittel: 2 x 3W LED
Lampenlichtstrom Not (DC)/Netz: 480lm / 480lm

h	2,50	3,00	3,50	4,00	4,50	5,00	5,50	6,00	6,50	7,00	7,50	8,00	8,50	9,00	9,50	10,00	10,50	11,00
a	16,80	19,50	22,00	24,30	26,50	28,60	29,60	30,40	31,50	31,30	30,30	30,50	30,00	29,00	26,00	22,00	20,00	16,00
b	7,90	9,00	10,00	11,00	11,30	11,00	10,50	10,00	10,00	10,00	10,00	10,00	10,00	9,00	9,00	9,00	9,00	9,00
c	-	-	-	-	-	-	-	-	-	-	-	-	-	-	-	-	-	-
d	-	-	-	-	-	-	-	-	-	-	-	-	-	-	-	-	-	-

Einzelbatterieleuchten

Abstandstabelle ebene Fluchtwege / Tabellenangaben in Meter

Leuchtmittel: 2 x 3W LED
Lampenlichtstrom Not/Netz: 480lm/360lm – Nennbetriebsdauer: 1h/3h

h	2,50	3,00	3,50	4,00	4,50	5,00	5,50	6,00	6,50	7,00	7,50	8,00	8,50	9,00	9,50	10,00	10,50	11,00
a	16,80	19,50	22,00	24,30	26,50	28,60	29,60	30,40	31,50	31,30	30,30	30,50	30,00	29,00	26,00	22,00	20,00	16,00
b	7,90	9,00	10,00	11,00	11,30	11,00	10,50	10,00	10,00	10,00	10,00	10,00	10,00	9,00	9,00	9,00	9,00	9,00
c	-	-	-	-	-	-	-	-	-	-	-	-	-	-	-	-	-	-
d	-	-	-	-	-	-	-	-	-	-	-	-	-	-	-	-	-	-

Leuchtmittel: 2 x 3W LED
Lampenlichtstrom Not/Netz: 240lm/360lm – Nennbetriebsdauer: 8h

h	2,50	3,00	3,50	4,00	4,50	5,00	5,50	6,00
a	15,70	17,90	20,00	21,10	21,90	22,00	21,00	19,70
b	7,10	7,90	7,90	7,40	6,30	6,10	6,00	5,60
c	-	-	-	-	-	-	-	-
d	-	-	-	-	-	-	-	-



SAFE D-2T Deckenaufbaumontage



- Hallentiefstrahler mit Hochleistungs-LEDs und Tiefstrahloptiken.
- Optional kann die Leuchte als Zentralbatterie-Variante für einen Temperaturbereich bis -35°C geliefert werden (unüberwacht).
- Die Leuchte entspricht dem IFS (International Food Standard) und ist auf die Schlagfestigkeit IK08 geprüft.
- Die Leuchte ist ballwurfsicher DIN 18032-3.
- Gegen Aufpreis ist die Leuchte für Zentralbatterie-Nennspannungen von **24V** und **110V** erhältlich.
- Anschlussklemmen: 3 x 2,5 mm² für Doppelbelegung
- Gehäuse: Aluminium-Druckguss
- Farbe: weiß
- Abmessungen (B x H x T): 190 x 56 x 190 mm
- Schutzart: IP65
- Schutzklasse: I

Systemleuchten für Zentralversorgung

Technische Daten

Anschlussspannung 230V 50/60Hz, 220V DC +25/-20% Temperaturbereich -10°C bis +40°C (überwacht) / -20°C bis +40°C (unüberwacht)

Bestelldaten

Bestell-Nr.	Bezeichnung	Leuchtmittel	Lichtstrom	Netzanschlussleistung	Batteriestromaufnahme
106960A	SAFE D-2T LED	2 x 3W LED	480lm	10VA	25mA
106960A-ELC	SAFE D-2T LED + ELC	2 x 3W LED	480lm	10,5VA	25mA
106960A-MSÜ	SAFE D-2T LED + MSÜ3	2 x 3W LED	480lm	10,5VA	25mA
106960A-SE	SAFE D-2T LED + SET009	2 x 3W LED	480lm	10,5VA	25mA
106960A-ST	SAFE D-2T LED + SET010	2 x 3W LED	480lm	10,5VA	25mA

Einzelbatterieleuchten

Technische Daten

Anschlussspannung 230V 50/60Hz Temperaturbereich BS 0°C bis +35°C
 NiMh-Akku 4,8V 2,0Ah (Best.-Nr. 570008) (1h) / 4,8V 4,2Ah (Best.-Nr. 570006) (3h+8h) Temperaturbereich DS -5°C bis +30°C
 4,8V 4,2Ah (Best.-Nr. 570010) (3h+8h) (Akkuheizung)
 Lichtstromverhältnis 100% / 75% Not/Netz (1h/3h)
 50% / 75% Not/Netz (8h)

Bestelldaten

Bestell-Nr.	Bezeichnung	Leuchtmittel	Lichtstrom Netzbetrieb	Lichtstrom Notbetrieb	Netzanschlussleistung	Nennbetriebsdauer
Standardausführung						
206962A	SAFE D-2T EB LED	2 x 3W LED	360lm	480lm	8VA	1h
206962A-SC	SAFE D-2T EB-SC LED	2 x 3W LED	360lm	480lm	8VA	1h
206962A-SL	SAFE D-2T EB-SL LED	2 x 3W LED	360lm	480lm	8VA	1h
206962A-SWX	SAFE D-2T EB-SWX LED	2 x 3W LED	360lm	480lm	8,5VA	1h
206960A	SAFE D-2T EB LED	2 x 3W LED	360lm	480lm	8VA	3h
206960A-SC	SAFE D-2T EB-SC LED	2 x 3W LED	360lm	480lm	8VA	3h
206960A-SL	SAFE D-2T EB-SL LED	2 x 3W LED	360lm	480lm	8VA	3h
206960A-SWX	SAFE D-2T EB-SWX LED	2 x 3W LED	360lm	480lm	8,5VA	3h
206961A	SAFE D-2T EB LED	2 x 3W LED	360lm	240lm	8VA	8h
206961A-SC	SAFE D-2T EB-SC LED	2 x 3W LED	360lm	240lm	8VA	8h
206961A-SL	SAFE D-2T EB-SL LED	2 x 3W LED	360lm	240lm	8VA	8h
206961A-SWX	SAFE D-2T EB-SWX LED	2 x 3W LED	360lm	240lm	8,5VA	8h

Bestelldaten

Bestell-Nr.	Bezeichnung	Leuchtmittel	Lichtstrom Netzbetrieb	Lichtstrom Notbetrieb	Netzanschlussleistung	Nennbetriebsdauer
mit Akkuheizung Temperaturbereich BS -20°C bis +35°C / DS -20°C bis +30°C						
206963A	SAFE D-2T EB LED + AkH	2 x 3W LED	360lm	480lm	8VA	3h
206963A-SC	SAFE D-2T EB-SC LED + AkH	2 x 3W LED	360lm	480lm	8VA	3h
206963A-SL	SAFE D-2T EB-SL LED + AkH	2 x 3W LED	360lm	480lm	8VA	3h
206963A-SWX	SAFE D-2T EB-SWX LED + AkH	2 x 3W LED	360lm	480lm	8,5VA	3h
206964A	SAFE D-2T EB LED + AkH	2 x 3W LED	360lm	240lm	8VA	8h
206964A-SC	SAFE D-2T EB-SC LED + AkH	2 x 3W LED	360lm	240lm	8VA	8h
206964A-SL	SAFE D-2T EB-SL LED + AkH	2 x 3W LED	360lm	240lm	8VA	8h
206964A-SWX	SAFE D-2T EB-SWX LED + AkH	2 x 3W LED	360lm	240lm	8,5VA	8h



Bestelldaten

Bestell-Nr.	Bezeichnung	Leuchtmittel	Lichtstrom Netzbetrieb	Lichtstrom Notbetrieb	Netzanschluss- leistung	Nennbe- triebsdauer
mit externer Versorgung Temperaturbereich BS -35°C bis +35°C / DS -35°C bis +30°C						
206968A	SAFE D-2T EB LED + ExV	2 x 3W LED	360lm	480lm	8VA	1h
206968A-SC	SAFE D-2T EB-SC LED + ExV	2 x 3W LED	360lm	480lm	8VA	1h
206968A-SL	SAFE D-2T EB-SL LED + ExV	2 x 3W LED	360lm	480lm	8VA	1h
206968A-SWX	SAFE D-2T EB-SWX LED + ExV	2 x 3W LED	360lm	480lm	8,5VA	1h
206966A	SAFE D-2T EB LED + ExV	2 x 3W LED	360lm	480lm	8VA	3h
206966A-SC	SAFE D-2T EB-SC LED + ExV	2 x 3W LED	360lm	480lm	8VA	3h
206966A-SL	SAFE D-2T EB-SL LED + ExV	2 x 3W LED	360lm	480lm	8VA	3h
206966A-SWX	SAFE D-2T EB-SWX LED + ExV	2 x 3W LED	360lm	480lm	8,5VA	3h
206967A	SAFE D-2T EB LED + ExV	2 x 3W LED	360lm	240lm	8VA	8h
206967A-SC	SAFE D-2T EB-SC LED + ExV	2 x 3W LED	360lm	240lm	8VA	8h
206967A-SL	SAFE D-2T EB-SL LED + ExV	2 x 3W LED	360lm	240lm	8VA	8h
206967A-SWX	SAFE D-2T EB-SWX LED + ExV	2 x 3W LED	360lm	240lm	8,5VA	8h

Zubehör Systemleuchten und Einzelbatterieleuchten

Bestell-Nr.	Bezeichnung	Anmerkung	siehe Zubehör
551001	Kettenmontageset		S. 345
551042	Seilmontageset, 2 x 2,5 Meter		S. 344
551043	Seilmontageset, 2 x 7,5 Meter		S. 344
551046	Hinterbauhalter Safe W / D mit seitlichen Kabeleinführungen		S. 338
551283	Mast- und Wandhalterung SAFE, schwenkbar		S. 347

Lichtverteilungskurven und Leuchtenabstandstabellen (E = 1,25 lx)

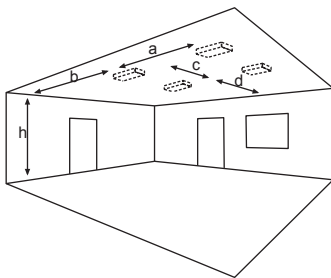

Systemleuchten für Zentralversorgung

Abstandstabelle ebene Fluchtwege / Tabellenangaben in Meter

Leuchtmittel: 2 x 3W LED
Lampenlichtstrom Not (DC)/Netz: 480lm / 480lm

h	7,00	9,00	11,00	13,00	15,00	17,00	19,00	21,00	23,00	25,00	27,00	29,00
a	10,60	11,80	12,70	13,50	14,20	14,60	14,90	15,10	15,10	14,90	14,50	14,00
b	4,30	4,70	5,00	5,20	5,30	5,30	5,10	4,90	4,50	3,80	2,80	0,30
c	10,60	11,80	12,70	13,50	14,20	14,60	14,90	15,10	15,10	14,90	14,50	14,00
d	4,30	4,70	5,00	5,20	5,30	5,30	5,10	4,90	4,50	3,80	2,80	0,30

Einzelbatterieleuchten

Abstandstabelle ebene Fluchtwege / Tabellenangaben in Meter

Leuchtmittel: 2 x 3W LED
Lampenlichtstrom Not/Netz: 480lm/360lm – Nennbetriebsdauer: 1h/3h

h	7,00	9,00	11,00	13,00	15,00	17,00	19,00	21,00	23,00	25,00	27,00	29,00
a	10,60	11,80	12,70	13,50	14,20	14,60	14,90	15,10	15,10	14,90	14,50	14,00
b	4,30	4,70	5,00	5,20	5,30	5,30	5,10	4,90	4,50	3,80	2,80	0,30
c	10,60	11,80	12,70	13,50	14,20	14,60	14,90	15,10	15,10	14,90	14,50	14,00
d	4,30	4,70	5,00	5,20	5,30	5,30	5,10	4,90	4,50	3,80	2,80	0,30

Leuchtmittel: 2 x 3W LED
Lampenlichtstrom Not/Netz: 240lm/360lm – Nennbetriebsdauer: 8h

h	7,00	8,00	9,00	10,00	11,00	12,00	13,00	14,00	15,00	16,00	17,00	18,00	19,00	20,00
a	8,60	9,10	9,50	9,90	10,10	10,30	10,50	10,60	10,70	10,70	10,60	10,50	10,30	10,00
b	3,50	3,60	3,70	3,70	3,80	3,70	3,70	3,60	3,40	3,20	3,00	2,60	2,00	1,30
c	8,60	9,10	9,50	9,90	10,10	10,30	10,50	10,60	10,70	10,70	10,60	10,50	10,30	10,00
d	3,50	3,60	3,70	3,70	3,80	3,70	3,70	3,60	3,40	3,20	3,00	2,60	2,00	1,30



SAFE D-4F Deckenmontage



- Leuchte mit Hochleistungs-LEDs und Optiken zur Flächenausleuchtung.
- Optional kann die Leuchte als Zentralbatterie-Variante für einen Temperaturbereich bis -35°C geliefert werden (unüberwacht).
- Die Leuchte entspricht dem IFS (International Food Standard) und ist auf die Schlagfestigkeit IK08 geprüft.
- Die Leuchte ist ballwurfsicher DIN 18032-3.
- Gegen Aufpreis ist die Leuchte für Zentralbatterie-Nennspannungen von **24V** und **110V** erhältlich.
- Anschlussklemmen: 3 x 2,5 mm² für Doppelbelegung
- Gehäuse: Aluminium-Druckguss
- Farbe: weiß
- Abmessungen (B x H x T): 190 x 56 x 190 mm
- Schutzart: IP65
- Schutzklasse: I

■ Systemleuchten für Zentralversorgung

Technische Daten

Anschlussspannung 230V 50/60Hz, 220V DC +25/-20% Temperaturbereich -10°C bis +40°C (überwacht) / -20°C bis +40°C (unüberwacht)

Bestelldaten

Bestell-Nr.	Bezeichnung	Leuchtmittel	Lichtstrom	Netzanschlussleistung	Batteriestromaufnahme
106910A	SAFE D-4F LED	4 x 3W LED	960lm	19,2VA	50mA
106910A-ELC	SAFE D-4F LED + ELC	4 x 3W LED	960lm	19,7VA	50mA
106910A-MSÜ	SAFE D-4F LED + MSÜ3	4 x 3W LED	960lm	19,7VA	50mA
106910A-SE	SAFE D-4F LED + SET009	4 x 3W LED	960lm	19,7VA	50mA
106910A-ST	SAFE D-4F LED + SET010	4 x 3W LED	960lm	19,7VA	50mA

■ Einzelbatterieeleuchten

Technische Daten

Anschlussspannung 230V 50/60Hz Temperaturbereich BS 0°C bis +35°C
 NiMh-Akku 4,8V 2,0Ah (Best.-Nr. 570008) (1h) / 4,8V 4,2Ah (Best.-Nr. 570006) (3h+8h) Temperaturbereich DS -5°C bis +30°C
 4,8V 4,2Ah (Best.-Nr. 570010) (3h+8h) (Akkuheizung)
 Lichtstromverhältnis 60% / 100% Not/Netz (1h/3h)
 30% / 100% Not/Netz (8h)

Bestelldaten

Bestell-Nr.	Bezeichnung	Leuchtmittel	Lichtstrom Netzbetrieb	Lichtstrom Notbetrieb	Netzanschlussleistung	Nennbetriebsdauer
Standardausführung						
206912A	SAFE D-4F EB LED	4 x 3W LED	960lm	580lm	18,7VA	1h
206912A-SC	SAFE D-4F EB-SC LED	4 x 3W LED	960lm	580lm	18,7VA	1h
206912A-SL	SAFE D-4F EB-SL LED	4 x 3W LED	960lm	580lm	18,7VA	1h
206912A-SWX	SAFE D-4F EB-SWX LED	4 x 3W LED	960lm	580lm	19,2VA	1h
206910A	SAFE D-4F EB LED	4 x 3W LED	960lm	580lm	20,3VA	3h
206910A-SC	SAFE D-4F EB-SC LED	4 x 3W LED	960lm	580lm	20,3VA	3h
206910A-SL	SAFE D-4F EB-SL LED	4 x 3W LED	960lm	580lm	20,3VA	3h
206910A-SWX	SAFE D-4F EB-SWX LED	4 x 3W LED	960lm	580lm	20,8VA	3h
206911A	SAFE D-4F EB LED	4 x 3W LED	960lm	320lm	20,3VA	8h
206911A-SC	SAFE D-4F EB-SC LED	4 x 3W LED	960lm	320lm	20,3VA	8h
206911A-SL	SAFE D-4F EB-SL LED	4 x 3W LED	960lm	320lm	20,3VA	8h
206911A-SWX	SAFE D-4F EB-SWX LED	4 x 3W LED	960lm	320lm	20,8VA	8h

Bestelldaten

Bestell-Nr.	Bezeichnung	Leuchtmittel	Lichtstrom Netzbetrieb	Lichtstrom Notbetrieb	Netzanschlussleistung	Nennbetriebsdauer
mit Akkuheizung Temperaturbereich BS -20°C bis +35°C / DS -20°C bis +30°C						
206913A	SAFE D-4F EB LED + AkH	4 x 3W LED	960lm	580lm	20,3VA	3h
206913A-SC	SAFE D-4F EB-SC LED + AkH	4 x 3W LED	960lm	580lm	20,3VA	3h
206913A-SL	SAFE D-4F EB-SL LED + AkH	4 x 3W LED	960lm	580lm	20,3VA	3h
206913A-SWX	SAFE D-4F EB-SWX LED + AkH	4 x 3W LED	960lm	580lm	20,8VA	3h
206914A	SAFE D-4F EB LED + AkH	4 x 3W LED	960lm	320lm	20,3VA	8h
206914A-SC	SAFE D-4F EB-SC LED + AkH	4 x 3W LED	960lm	320lm	20,3VA	8h
206914A-SL	SAFE D-4F EB-SL LED + AkH	4 x 3W LED	960lm	320lm	20,3VA	8h
206914A-SWX	SAFE D-4F EB-SWX LED + AkH	4 x 3W LED	960lm	320lm	20,8VA	8h



Bestelldaten

Bestell-Nr.	Bezeichnung	Leuchtmittel	Lichtstrom Netzbetrieb	Lichtstrom Notbetrieb	Netzanschluss- leistung	Nennbe- triebsdauer
mit externer Versorgung Temperaturbereich BS -35°C bis +35°C / DS -35°C bis +30°C						
206918A	SAFE D-4F EB LED + ExV	4 x 3W LED	960lm	580lm	18,7VA	1h
206918A-SC	SAFE D-4F EB-SC LED + ExV	4 x 3W LED	960lm	580lm	18,7VA	1h
206918A-SL	SAFE D-4F EB-SL LED + ExV	4 x 3W LED	960lm	580lm	18,7VA	1h
206918A-SWX	SAFE D-4F EB-SWX LED + ExV	4 x 3W LED	960lm	580lm	19,2VA	1h
206916A	SAFE D-4F EB LED + ExV	4 x 3W LED	960lm	580lm	20,3VA	3h
206916A-SC	SAFE D-4F EB-SC LED + ExV	4 x 3W LED	960lm	580lm	20,3VA	3h
206916A-SL	SAFE D-4F EB-SL LED + ExV	4 x 3W LED	960lm	580lm	20,3VA	3h
206916A-SWX	SAFE D-4F EB-SWX LED + ExV	4 x 3W LED	960lm	580lm	20,8VA	3h
206917A	SAFE D-4F EB LED + ExV	4 x 3W LED	960lm	320lm	20,3VA	8h
206917A-SC	SAFE D-4F EB-SC LED + ExV	4 x 3W LED	960lm	320lm	20,3VA	8h
206917A-SL	SAFE D-4F EB-SL LED + ExV	4 x 3W LED	960lm	320lm	20,3VA	8h
206917A-SWX	SAFE D-4F EB-SWX LED + ExV	4 x 3W LED	960lm	320lm	20,8VA	8h

Zubehör Systemleuchten und Einzelbatterieleuchten

Bestell-Nr.	Bezeichnung	Anmerkung	siehe Zubehör
551001	Kettenmontageset		S. 345
551042	Seilmontageset, 2 x 2,5 Meter		S. 344
551043	Seilmontageset, 2 x 7,5 Meter		S. 344
551046	Hinterbauhalter Safe W / D mit seitlichen Kabeleinführungen		S. 338
551283	Mast- und Wandhalterung SAFE, schwenkbar		S. 347

Lichtverteilungskurven und Leuchtenabstandstabellen (E = 1,25 lx)

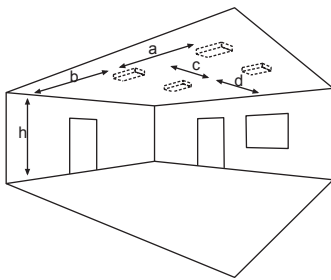

Systemleuchten für Zentralversorgung

Abstandstabelle ebene Fluchtwege / Tabellenangaben in Meter

Leuchtmittel: 4 x 3W LED
Lampenlichtstrom Not (DC)/Netz: 960lm / 960lm

h	2,50	3,00	3,50	4,00	4,50	5,00	5,50	6,00	6,50	7,00	7,50	8,00	8,50	9,00	9,50	10,00	10,50	11,00	11,50
a	12,20	14,00	15,70	17,30	18,70	19,90	21,10	21,80	22,40	22,70	23,00	23,10	23,30	23,40	23,50	23,40	23,30	22,90	22,30
b	5,60	6,40	7,00	7,50	7,90	8,00	8,10	8,20	8,30	8,30	8,20	8,00	7,60	7,10	6,30	5,40	4,40	3,30	1,90
c	12,20	14,00	15,70	17,30	18,70	19,90	21,10	21,80	22,40	22,70	23,00	23,10	23,30	23,40	23,50	23,40	23,30	22,90	22,30
d	5,60	6,40	7,00	7,50	7,90	8,00	8,10	8,20	8,30	8,30	8,20	8,00	7,60	7,10	6,30	5,40	4,40	3,30	1,90

Einzelbatterieleuchten

Abstandstabelle ebene Fluchtwege / Tabellenangaben in Meter

Leuchtmittel: 4 x 3W LED
Lampenlichtstrom Not/Netz: 580lm/960lm – Nennbetriebsdauer: 1h/3h

h	2,50	3,00	3,50	4,00	4,50	5,00	5,50	6,00	6,50	7,00	7,50	8,00	8,50	9,00
a	11,50	13,10	14,50	15,80	16,70	17,40	17,70	17,90	18,10	18,20	18,20	18,10	17,90	17,30
b	5,20	5,80	6,10	6,30	6,40	6,40	6,40	6,30	6,00	5,50	4,70	3,70	2,70	1,20
c	11,50	13,10	14,50	15,80	16,70	17,40	17,70	17,90	18,10	18,20	18,20	18,10	17,90	17,30
d	5,20	5,80	6,10	6,30	6,40	6,40	6,40	6,30	6,00	5,50	4,70	3,70	2,70	1,20

Leuchtmittel: 4 x 3W LED
Lampenlichtstrom Not/Netz: 320lm/960lm – Nennbetriebsdauer: 8h

h	2,50	3,00	3,50	4,00	4,50	5,00	5,50	6,00
a	10,30	11,50	12,20	12,50	12,70	12,80	12,80	12,50
b	4,30	4,40	4,50	4,50	4,30	3,70	2,90	1,90
c	10,30	11,50	12,20	12,50	12,70	12,80	12,80	12,50
d	4,30	4,40	4,50	4,50	4,30	3,70	2,90	1,90



SAFE D-4R Deckenmontage



- Leuchte mit Hochleistungs-LEDs und Optiken zur Fluchtwegeausleuchtung.
- Optional kann die Leuchte als Zentralbatterie-Variante für einen Temperaturbereich bis -35°C geliefert werden (unüberwacht).
- Die Leuchte entspricht dem IFS (International Food Standard) und ist auf die Schlagfestigkeit IK08 geprüft.
- Die Leuchte ist ballwurfsicher DIN 18032-3.
- Gegen Aufpreis ist die Leuchte für Zentralbatterie-Nennspannungen von **24V** und **110V** erhältlich.
- Anschlussklemmen: 3 x 2,5 mm² für Doppelbelegung
- Gehäuse: Aluminium-Druckguss
- Farbe: weiß
- Abmessungen (B x H x T): 190 x 56 x 190 mm
- Schutzart: IP65
- Schutzklasse: I

■ Systemleuchten für Zentralversorgung

Technische Daten

Anschlussspannung 230V 50/60Hz, 220V DC +25/-20% Temperaturbereich -10°C bis +40°C (überwacht) / -20°C bis +40°C (unüberwacht)

Bestelldaten

Bestell-Nr.	Bezeichnung	Leuchtmittel	Lichtstrom	Netzanschlussleistung	Batteriestromaufnahme
106940A	SAFE D-4R LED	4 x 3W LED	960lm	19,2VA	50mA
106940A-ELC	SAFE D-4R LED + ELC	4 x 3W LED	960lm	19,7VA	50mA
106940A-MSÜ	SAFE D-4R LED + MSÜ3	4 x 3W LED	960lm	19,7VA	50mA
106940A-SE	SAFE D-4R LED + SET009	4 x 3W LED	960lm	19,7VA	50mA
106940A-ST	SAFE D-4R LED + SET010	4 x 3W LED	960lm	19,7VA	50mA

■ Einzelbatterieleuchten

Technische Daten

Anschlussspannung 230V 50/60Hz Temperaturbereich BS 0°C bis +35°C
 NiMh-Akku 4,8V 2,0Ah (Best.-Nr. 570008) (1h) / 4,8V 4,2Ah (Best.-Nr. 570006) (3h+8h) Temperaturbereich DS -5°C bis +30°C
 4,8V 4,2Ah (Best.-Nr. 570010) (3h+8h) (Akkuheizung)
 Lichtstromverhältnis 60% / 100% Not/Netz (1h/3h)
 30% / 100% Not/Netz (8h)

Bestelldaten

Bestell-Nr.	Bezeichnung	Leuchtmittel	Lichtstrom Netzbetrieb	Lichtstrom Notbetrieb	Netzanschlussleistung	Nennbetriebsdauer
Standardausführung						
206942A	SAFE D-4R EB LED	4 x 3W LED	960lm	580lm	18,7VA	1h
206942A-SC	SAFE D-4R EB-SC LED	4 x 3W LED	960lm	580lm	18,7VA	1h
206942A-SL	SAFE D-4R EB-SL LED	4 x 3W LED	960lm	580lm	18,7VA	1h
206942A-SWX	SAFE D-4R EB-SWX LED	4 x 3W LED	960lm	580lm	19,2VA	1h
206940A	SAFE D-4R EB LED	4 x 3W LED	960lm	580lm	20,3VA	3h
206940A-SC	SAFE D-4R EB-SC LED	4 x 3W LED	960lm	580lm	20,3VA	3h
206940A-SL	SAFE D-4R EB-SL LED	4 x 3W LED	960lm	580lm	20,3VA	3h
206940A-SWX	SAFE D-4R EB-SWX LED	4 x 3W LED	960lm	580lm	20,8VA	3h
206941A	SAFE D-4R EB LED	4 x 3W LED	960lm	320lm	20,3VA	8h
206941A-SC	SAFE D-4R EB-SC LED	4 x 3W LED	960lm	320lm	20,3VA	8h
206941A-SL	SAFE D-4R EB-SL LED	4 x 3W LED	960lm	320lm	20,3VA	8h
206941A-SWX	SAFE D-4R EB-SWX LED	4 x 3W LED	960lm	320lm	20,8VA	8h

Bestelldaten

Bestell-Nr.	Bezeichnung	Leuchtmittel	Lichtstrom Netzbetrieb	Lichtstrom Notbetrieb	Netzanschlussleistung	Nennbetriebsdauer
mit Akkuheizung Temperaturbereich BS -20°C bis +35°C / DS -20°C bis +30°C						
206943A	SAFE D-4R EB LED + AkH	4 x 3W LED	960lm	580lm	20,3VA	3h
206943A-SC	SAFE D-4R EB-SC LED + AkH	4 x 3W LED	960lm	580lm	20,3VA	3h
206943A-SL	SAFE D-4R EB-SL LED + AkH	4 x 3W LED	960lm	580lm	20,3VA	3h
206943A-SWX	SAFE D-4R EB-SWX LED + AkH	4 x 3W LED	960lm	580lm	20,8VA	3h
206944A	SAFE D-4R EB LED + AkH	4 x 3W LED	960lm	320lm	20,3VA	8h
206944A-SC	SAFE D-4R EB-SC LED + AkH	4 x 3W LED	960lm	320lm	20,3VA	8h
206944A-SL	SAFE D-4R EB-SL LED + AkH	4 x 3W LED	960lm	320lm	20,3VA	8h
206944A-SWX	SAFE D-4R EB-SWX LED + AkH	4 x 3W LED	960lm	320lm	20,8VA	8h



Bestelldaten

Bestell-Nr.	Bezeichnung	Leuchtmittel	Lichtstrom Netzbetrieb	Lichtstrom Notbetrieb	Netzanschluss- leistung	Nennbe- triebsdauer
mit externer Versorgung Temperaturbereich BS -35°C bis +35°C / DS -35°C bis +30°C						
206948A	SAFE D-4R EB LED + ExV	4 x 3W LED	960lm	580lm	18,7VA	1h
206948A-SC	SAFE D-4R EB-SC LED + ExV	4 x 3W LED	960lm	580lm	18,7VA	1h
206948A-SL	SAFE D-4R EB-SL LED + ExV	4 x 3W LED	960lm	580lm	18,7VA	1h
206948A-SWX	SAFE D-4R EB-SWX LED + ExV	4 x 3W LED	960lm	580lm	19,2VA	1h
206946A	SAFE D-4R EB LED + ExV	4 x 3W LED	960lm	580lm	20,3VA	3h
206946A-SC	SAFE D-4R EB-SC LED + ExV	4 x 3W LED	960lm	580lm	20,3VA	3h
206946A-SL	SAFE D-4R EB-SL LED + ExV	4 x 3W LED	960lm	580lm	20,3VA	3h
206946A-SWX	SAFE D-4R EB-SWX LED + ExV	4 x 3W LED	960lm	580lm	20,8VA	3h
206947A	SAFE D-4R EB LED + ExV	4 x 3W LED	960lm	320lm	20,3VA	8h
206947A-SC	SAFE D-4R EB-SC LED + ExV	4 x 3W LED	960lm	320lm	20,3VA	8h
206947A-SL	SAFE D-4R EB-SL LED + ExV	4 x 3W LED	960lm	320lm	20,3VA	8h
206947A-SWX	SAFE D-4R EB-SWX LED + ExV	4 x 3W LED	960lm	320lm	20,8VA	8h

Zubehör Systemleuchten und Einzelbatterieleuchten

Bestell-Nr.	Bezeichnung	Anmerkung	siehe Zubehör
551001	Kettenmontageset		S. 345
551042	Seilmontageset, 2 x 2,5 Meter		S. 344
551043	Seilmontageset, 2 x 7,5 Meter		S. 344
551046	Hinterbauhalter Safe W / D mit seitlichen Kabeleinführungen		S. 338
551283	Mast- und Wandhalterung SAFE, schwenkbar		S. 347

Lichtverteilungskurven und Leuchtenabstandstabellen (E = 1,25 lx)

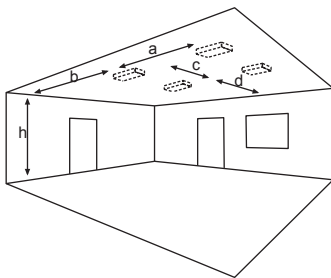

Systemleuchten für Zentralversorgung

Abstandstabelle ebene Fluchtwege / Tabellenangaben in Meter

Leuchtmittel: 4 x 3W LED
Lampenlichtstrom Not (DC)/Netz: 960lm / 960lm

h	2,50	3,00	3,50	4,00	4,50	5,00	5,50	6,00	6,50	7,00	7,50	8,00	8,50	9,00	9,50	10,00	10,50	11,00	11,50	12,00
a	17,80	20,40	22,70	24,70	26,50	28,20	29,80	31,30	32,80	34,20	35,30	36,30	37,10	37,70	37,90	38,00	37,80	37,30	36,50	35,30
b	8,10	9,10	9,90	10,70	11,50	12,10	12,70	13,10	13,40	13,40	13,30	13,10	12,50	12,00	11,80	11,60	11,30	10,90	10,20	9,40
c	-	-	-	-	-	-	-	-	-	-	-	-	-	-	-	-	-	-	-	-
d	-	-	-	-	-	-	-	-	-	-	-	-	-	-	-	-	-	-	-	-

cd/klm
— C0 - C180 — C90 - C270

Einzelbatterieleuchten

Abstandstabelle ebene Fluchtwege / Tabellenangaben in Meter

Leuchtmittel: 4 x 3W LED
Lampenlichtstrom Not/Netz: 580lm/960lm – Nennbetriebsdauer: 1h/3h

h	2,50	3,00	3,50	4,00	4,50	5,00	5,50	6,00	6,50	7,00	7,50	8,00	8,50	9,00	9,50
a	16,60	18,80	20,60	22,30	23,90	25,30	26,70	27,80	28,70	29,30	29,50	29,10	28,30	27,00	
b	7,30	8,10	8,90	9,60	10,00	10,40	10,40	10,30	9,80	9,30	9,10	8,90	8,50	7,80	0,80
c	-	-	-	-	-	-	-	-	-	-	-	-	-	-	-
d	-	-	-	-	-	-	-	-	-	-	-	-	-	-	-

cd/klm
— C0 - C180 — C90 - C270

Leuchtmittel: 4 x 3W LED
Lampenlichtstrom Not/Netz: 320lm/960lm – Nennbetriebsdauer: 8h

h	2,50	3,00	3,50	4,00	4,50	5,00	5,50	6,00	6,50	7,00
a	15,00	16,60	18,20	19,60	20,70	21,60	21,90	21,80	21,30	20,20
b	6,50	7,10	7,60	7,80	7,60	7,10	6,80	6,60	6,10	3,10
c	-	-	-	-	-	-	-	-	-	-
d	-	-	-	-	-	-	-	-	-	-

cd/klm
— C0 - C180 — C90 - C270



SAFE D-4T Deckenmontage

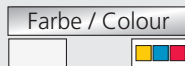

- Hallentiefstrahler mit Hochleistungs-LEDs und Tiefstrahloptiken.
- Die Leuchte kann in Bereichen mit besonderer Gefährdung (Min. 15lx) eingesetzt werden.
- Optional kann die Leuchte als Zentralbatterie-Variante für einen Temperaturbereich bis -35°C geliefert werden (unüberwacht).
- Die Leuchte entspricht dem IFS (International Food Standard) und ist auf die Schlagfestigkeit IK08 geprüft.
- Die Leuchte ist ballwurfsicher DIN 18032-3.
- Gegen Aufpreis ist die Leuchte für Zentralbatterie-Nennspannungen von **24V** und **110V** erhältlich.
- Anschlussklemmen: 3 x 2,5 mm² für Doppelbelegung
- Gehäuse: Aluminium-Druckguss
- Farbe: weiß
- Abmessungen (B x H x T): 190 x 56 x 190 mm
- Schutzart: IP65
- Schutzklasse: I

■ Systemleuchten für Zentralversorgung

Technische Daten

Anschlussspannung 230V 50/60Hz, 220V DC +25/-20% Temperaturbereich -10°C bis +40°C (überwacht) / -20°C bis +40°C (unüberwacht)

Bestelldaten

Bestell-Nr.	Bezeichnung	Leuchtmittel	Lichtstrom	Netzanschlussleistung	Batteriestromaufnahme
106970A	SAFE D-4T LED	4 x 3W LED	960lm	19,2VA	50mA
106970A-ELC	SAFE D-4T LED + ELC	4 x 3W LED	960lm	19,7VA	50mA
106970A-MSÜ	SAFE D-4T LED + MSÜ3	4 x 3W LED	960lm	19,7VA	50mA
106970A-SE	SAFE D-4T LED + SET009	4 x 3W LED	960lm	19,7VA	50mA
106970A-ST	SAFE D-4T LED + SET010	4 x 3W LED	960lm	19,7VA	50mA

■ Einzelbatterieeleuchten

Technische Daten

Anschlussspannung 230V 50/60Hz Temperaturbereich BS 0°C bis +35°C
 NiMh-Akku 4,8V 2,0Ah (Best.-Nr. 570008) (1h) / 4,8V 4,2Ah (Best.-Nr. 570006) (3h+8h) Temperaturbereich DS -5°C bis +30°C
 4,8V 4,2Ah (Best.-Nr. 570010) (3h+8h) (Akkuheizung)
 Lichtstromverhältnis 60% / 100% Not/Netz (1h/3h)
 30% / 100% Not/Netz (8h)

Bestelldaten

Bestell-Nr.	Bezeichnung	Leuchtmittel	Lichtstrom Netzbetrieb	Lichtstrom Notbetrieb	Netzanschlussleistung	Nennbetriebsdauer
Standardausführung						
206972A	SAFE D-4T EB LED	4 x 3W LED	960lm	580lm	18,7VA	1h
206972A-SC	SAFE D-4T EB-SC LED	4 x 3W LED	960lm	580lm	18,7VA	1h
206972A-SL	SAFE D-4T EB-SL LED	4 x 3W LED	960lm	580lm	18,7VA	1h
206972A-SWX	SAFE D-4T EB-SWX LED	4 x 3W LED	960lm	580lm	19,2VA	1h
206970A	SAFE D-4T EB LED	4 x 3W LED	960lm	580lm	20,3VA	3h
206970A-SC	SAFE D-4T EB-SC LED	4 x 3W LED	960lm	580lm	20,3VA	3h
206970A-SL	SAFE D-4T EB-SL LED	4 x 3W LED	960lm	580lm	20,3VA	3h
206970A-SWX	SAFE D-4T EB-SWX LED	4 x 3W LED	960lm	580lm	20,8VA	3h
206971A	SAFE D-4T EB LED	4 x 3W LED	960lm	320lm	20,3VA	8h
206971A-SC	SAFE D-4T EB-SC LED	4 x 3W LED	960lm	320lm	20,3VA	8h
206971A-SL	SAFE D-4T EB-SL LED	4 x 3W LED	960lm	320lm	20,3VA	8h
206971A-SWX	SAFE D-4T EB-SWX LED	4 x 3W LED	960lm	320lm	20,8VA	8h

Bestelldaten

Bestell-Nr.	Bezeichnung	Leuchtmittel	Lichtstrom Netzbetrieb	Lichtstrom Notbetrieb	Netzanschlussleistung	Nennbetriebsdauer
mit Akkuheizung Temperaturbereich BS -20°C bis +35°C / DS -20°C bis +30°C						
206973A	SAFE D-4T EB LED + AkH	4 x 3W LED	960lm	580lm	20,3VA	3h
206973A-SC	SAFE D-4T EB-SC LED + AkH	4 x 3W LED	960lm	580lm	20,3VA	3h
206973A-SL	SAFE D-4T EB-SL LED + AkH	4 x 3W LED	960lm	580lm	20,3VA	3h
206973A-SWX	SAFE D-4T EB-SWX LED + AkH	4 x 3W LED	960lm	580lm	20,8VA	3h
206974A	SAFE D-4T EB LED + AkH	4 x 3W LED	960lm	320lm	20,3VA	8h
206974A-SC	SAFE D-4T EB-SC LED + AkH	4 x 3W LED	960lm	320lm	20,3VA	8h
206974A-SL	SAFE D-4T EB-SL LED + AkH	4 x 3W LED	960lm	320lm	20,3VA	8h
206974A-SWX	SAFE D-4T EB-SWX LED + AkH	4 x 3W LED	960lm	320lm	20,8VA	8h



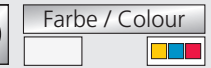

Bestelldaten

Bestell-Nr.	Bezeichnung	Leuchtmittel	Lichtstrom Netzbetrieb	Lichtstrom Notbetrieb	Netzanschluss- leistung	Nennbe- triebsdauer
mit externer Versorgung Temperaturbereich BS -35°C bis +35°C / DS -35°C bis +30°C						
206978A	SAFE D-4T EB LED + ExV	4 x 3W LED	960lm	580lm	18,7VA	1h
206978A-SC	SAFE D-4T EB-SC LED + ExV	4 x 3W LED	960lm	580lm	18,7VA	1h
206978A-SL	SAFE D-4T EB-SL LED + ExV	4 x 3W LED	960lm	580lm	18,7VA	1h
206978A-SWX	SAFE D-4T EB-SWX LED + ExV	4 x 3W LED	960lm	580lm	19,2VA	1h
206976A	SAFE D-4T EB LED + ExV	4 x 3W LED	960lm	580lm	20,3VA	3h
206976A-SC	SAFE D-4T EB-SC LED + ExV	4 x 3W LED	960lm	580lm	20,3VA	3h
206976A-SL	SAFE D-4T EB-SL LED + ExV	4 x 3W LED	960lm	580lm	20,3VA	3h
206976A-SWX	SAFE D-4T EB-SWX LED + ExV	4 x 3W LED	960lm	580lm	20,8VA	3h
206977A	SAFE D-4T EB LED + ExV	4 x 3W LED	960lm	320lm	20,3VA	8h
206977A-SC	SAFE D-4T EB-SC LED + ExV	4 x 3W LED	960lm	320lm	20,3VA	8h
206977A-SL	SAFE D-4T EB-SL LED + ExV	4 x 3W LED	960lm	320lm	20,3VA	8h
206977A-SWX	SAFE D-4T EB-SWX LED + ExV	4 x 3W LED	960lm	320lm	20,8VA	8h

Zubehör Systemleuchten und Einzelbatterieleuchten

Bestell-Nr.	Bezeichnung	Anmerkung	siehe Zubehör
551001	Kettenmontageset		S. 345
551042	Seilmontageset, 2 x 2,5 Meter		S. 344
551043	Seilmontageset, 2 x 7,5 Meter		S. 344
551046	Hinterbauhalter Safe W / D mit seitlichen Kabeleinführungen		S. 338
551283	Mast- und Wandhalterung SAFE, schwenkbar		S. 347

Lichtverteilungskurven und Leuchtenabstandstabellen (E = 1,25 lx)

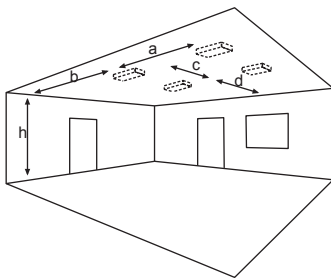

Systemleuchten für Zentralversorgung

Abstandstabelle ebene Fluchtwege / Tabellenangaben in Meter

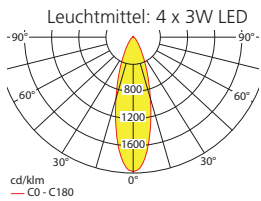

Leuchtmittel: 4 x 3W LED
Lampenlichtstrom Not (DC)/Netz: 960lm / 960lm

	h	7,00	9,00	11,00	13,00	15,00	17,00	19,00	21,00	23,00	25,00	27,00	29,00	31,00	33,00	35,00	37,00	39,00
a	12,90	14,40	15,60	16,70	17,70	18,50	19,20	19,80	20,30	20,60	20,90	21,00	21,10	21,00	20,80	20,50	20,00	
b	5,30	5,90	6,30	6,70	7,00	7,20	7,40	7,40	7,40	7,30	7,10	6,90	6,50	6,10	5,40	4,60	3,50	
c	12,90	14,40	15,60	16,70	17,70	18,50	19,20	19,80	20,30	20,60	20,90	21,00	21,10	21,00	20,80	20,50	20,00	
d	5,30	5,90	6,30	6,70	7,00	7,20	7,40	7,40	7,40	7,30	7,10	6,90	6,50	6,10	5,40	4,60	3,50	

Einzelbatterieleuchten

Abstandstabelle ebene Fluchtwege / Tabellenangaben in Meter

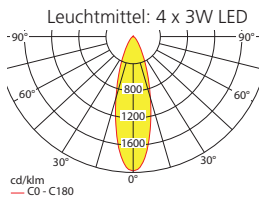

Leuchtmittel: 4 x 3W LED
Lampenlichtstrom Not/Netz: 580lm/960lm – Nennbetriebsdauer: 1h/3h

	h	7,00	9,00	11,00	13,00	15,00	17,00	19,00	21,00	23,00	25,00	27,00	29,00	31,00
a	11,20	12,40	13,50	14,30	15,00	15,60	16,00	16,30	16,40	16,30	16,20	15,90	15,40	
b	4,60	5,00	5,40	5,60	5,70	5,80	5,70	5,50	5,30	4,90	4,30	3,50	2,00	
c	11,20	12,40	13,50	14,30	15,00	15,60	16,00	16,30	16,40	16,30	16,20	15,90	15,40	
d	4,60	5,00	5,40	5,60	5,70	5,80	5,70	5,50	5,30	4,90	4,30	3,50	2,00	

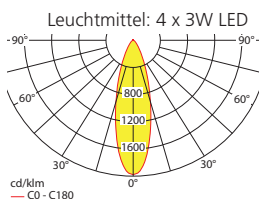

Leuchtmittel: 4 x 3W LED
Lampenlichtstrom Not/Netz: 320lm/960lm – Nennbetriebsdauer: 8h

	h	7,00	8,00	9,00	10,00	11,00	12,00	13,00	14,00	15,00	16,00	17,00	18,00	19,00	20,00	21,00	22,00	23,00
a	9,40	9,90	10,40	10,80	11,10	11,40	11,70	11,80	12,00	12,10	12,10	12,10	12,20	12,10	12,00	11,90	11,70	11,40
b	3,80	4,00	4,10	4,20	4,30	4,30	4,30	4,20	4,20	4,10	4,00	3,70	3,50	3,20	2,80	2,30	1,50	
c	9,40	9,90	10,40	10,80	11,10	11,40	11,70	11,80	12,00	12,10	12,10	12,20	12,10	12,00	11,90	11,70	11,40	
d	3,80	4,00	4,10	4,20	4,30	4,30	4,30	4,20	4,20	4,10	4,00	3,70	3,50	3,20	2,80	2,30	1,50	



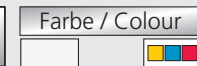

Lichtverteilungskurven und Leuchtenabstandstabellen (E = 18,75 lx)

Systemleuchten für Zentralversorgung Tiefstrahloptik

Abstandstabelle ebene Fluchtwege / Tabellenangaben in Meter

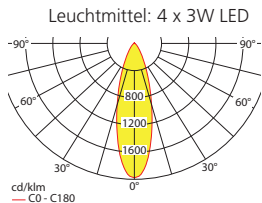

Lampenlichtstrom Not (DC)/Netz: 960lm / 960lm

h	4,00	5,00	6,00	7,00	8,00	9,00	10,00
a	4,60	5,00	5,20	5,40	5,40	5,40	5,20
b	1,80	1,90	1,90	1,80	1,70	1,40	0,90
c	4,60	5,00	5,20	5,40	5,40	5,40	5,20
d	1,80	1,90	1,90	1,80	1,70	1,40	0,90

Einzelbatterieleuchten Tiefstrahloptik

Abstandstabelle ebene Fluchtwege / Tabellenangaben in Meter

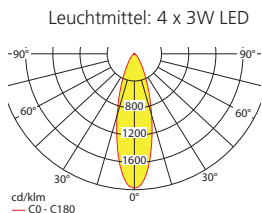

Lampenlichtstrom Not (DC)/Netz: 580lm/960lm – Nennbetriebsdauer: 1h/3h

h	2,50	3,00	3,50	4,00	4,50	5,00	5,50	6,00	6,50	7,00	7,50	8,00
a	3,30	3,50	3,70	3,90	4,00	4,10	4,20	4,20	4,20	4,20	4,10	4,00
b	1,30	1,40	1,50	1,50	1,50	1,50	1,40	1,30	1,20	1,10	0,90	0,50
c	3,30	3,50	3,70	3,90	4,00	4,10	4,20	4,20	4,20	4,20	4,10	4,00
d	1,30	1,40	1,50	1,50	1,50	1,50	1,40	1,30	1,20	1,10	0,90	0,50



SAFE D-8F Deckenmontage

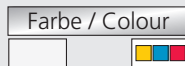

- Leuchte mit Hochleistungs-LEDs und Optiken zur Flächenausleuchtung.
- Die Leuchte kann in Bereichen mit besonderer Gefährdung (Min. 15lx) eingesetzt werden.
- Die Leuchte entspricht dem IFS (International Food Standard) und ist auf die Schlagfestigkeit IK08 geprüft.
- Die Leuchte ist ballwurfsicher DIN 18032-3.
- Gegen Aufpreis ist die Leuchte für eine Zentralbatterie-Nennspannung von **110V** erhältlich.
- Anschlussklemmen: 3 x 2,5 mm² für Doppelbelegung
- Gehäuse: Aluminium-Druckguss
- Farbe: weiß
- Abmessungen (B x H x T): 190 x 56 x 190 mm
- Schutzart: IP65
- Schutzklasse: I

■ Systemleuchten für Zentralversorgung

Technische Daten

Anschlussspannung 230V 50/60Hz, 220V DC +25/-20% Temperaturbereich -10°C bis +40°C (überwacht) / -20°C bis +40°C (unüberwacht)

Bestelldaten

Bestell-Nr.	Bezeichnung	Leuchtmittel	Lichtstrom	Netzanschlussleistung	Batteriestromaufnahme
106920A	SAFE D-8F LED	8 x 3W LED	2.800lm	25VA	100mA
106920A-ELC	SAFE D-8F LED + ELC	8 x 3W LED	2.800lm	25,5VA	100mA
106920A-MSÜ	SAFE D-8F LED + MSÜ3	8 x 3W LED	2.800lm	25,5VA	100mA
106920A-SE	SAFE D-8F LED + SET009	8 x 3W LED	2.800lm	25,5VA	100mA
106920A-ST	SAFE D-8F LED + SET010	8 x 3W LED	2.800lm	25,5VA	100mA

■ Zubehör

Bestell-Nr.	Bezeichnung	Anmerkung	siehe Zubehör
551001	Kettenmontageset		S. 345
551042	Seilmontageset, 2 x 2,5 Meter		S. 344
551043	Seilmontageset, 2 x 7,5 Meter		S. 344
551046	Hinterbauhalter Safe W / D mit seitlichen Kabeleinführungen		S. 338
551283	Mast- und Wandhalterung SAFE, schwenkbar		S. 347



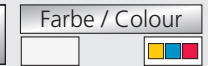

Lichtverteilungskurven und Leuchtenabstandstabellen (E = 1,25 lx)

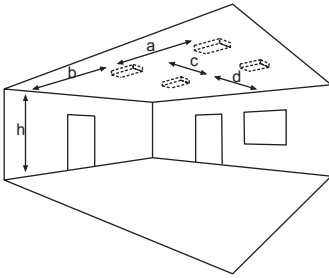

Systemleuchten für Zentralversorgung

Abstandstabelle ebene Fluchtwege / Tabellenangaben in Meter

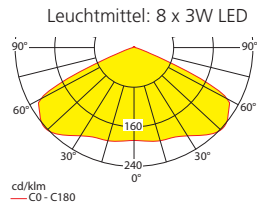

Lampenlichtstrom Not (DC)/Netz: 2.800lm / 2.800lm

h	3,00	4,00	5,00	6,00	7,00	8,00	9,00	10,00	11,00	12,00	13,00	14,00	15,00	16,00	17,00	18,00	19,00	20,00
a	15,60	19,70	23,40	26,90	30,10	32,80	35,30	37,10	38,50	39,20	39,60	40,00	40,30	40,40	40,40	40,10	39,40	38,40
b	7,20	9,10	10,70	12,00	13,10	13,70	14,00	14,20	14,30	14,30	14,10	13,70	12,90	11,90	10,50	8,90	7,10	4,80
c	15,60	19,70	23,40	26,90	30,10	32,80	35,30	37,10	38,50	39,20	39,60	40,00	40,30	40,40	40,40	40,10	39,40	38,40
d	7,20	9,10	10,70	12,00	13,10	13,70	14,00	14,20	14,30	14,30	14,10	13,70	12,90	11,90	10,50	8,90	7,10	4,80

Lichtverteilungskurven und Leuchtenabstandstabellen (E = 18,75 lx)

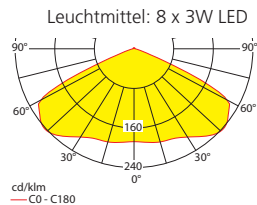

Lampenlichtstrom Not (DC)/Netz: 2.800lm / 2.800lm

h	2,50	3,00	3,50	4,00	4,50	5,00
a	9,50	10,10	10,30	10,40	10,40	10,10
b	3,60	3,70	3,60	3,20	2,50	1,70
c	9,50	10,10	10,30	10,40	10,40	10,10
d	3,60	3,70	3,60	3,20	2,50	1,70



SAFE D-8R Deckenmontage



- Leuchte mit Hochleistungs-LEDs und Optiken zur Fluchtwegausleuchtung.
- Die Leuchte entspricht dem IFS (International Food Standard) und ist auf die Schlagfestigkeit IK08 geprüft.
- Die Leuchte ist ballwurfsicher DIN 18032-3.
- Gegen Aufpreis ist die Leuchte für eine Zentralbatterie-Nennspannung von **110V** erhältlich.
- Anschlussklemmen: 3 x 2,5 mm² für Doppelbelegung
- Gehäuse: Aluminium-Druckguss
- Farbe: weiß
- Abmessungen (B x H x T): 190 x 56 x 190 mm
- Schutzart: IP65
- Schutzklasse: I

■ Systemleuchten für Zentralversorgung

Technische Daten

Anschlussspannung 230V 50/60Hz, 220V DC +25/-20% Temperaturbereich -10°C bis +40°C (überwacht) / -20°C bis +40°C (unüberwacht)

Bestelldaten

Bestell-Nr.	Bezeichnung	Leuchtmittel	Lichtstrom	Netzanschlussleistung	Batteriestromaufnahme
106950A	SAFE D-8R LED	8 x 3W LED	2.800lm	25VA	100mA
106950A-ELC	SAFE D-8R LED + ELC	8 x 3W LED	2.800lm	25,5VA	100mA
106950A-MSÜ	SAFE D-8R LED + MSÜ3	8 x 3W LED	2.800lm	25,5VA	100mA
106950A-SE	SAFE D-8R LED + SET009	8 x 3W LED	2.800lm	25,5VA	100mA
106950A-ST	SAFE D-8R LED + SET010	8 x 3W LED	2.800lm	25,5VA	100mA

■ Zubehör

Bestell-Nr.	Bezeichnung	Anmerkung	siehe Zubehör
551001	Kettenmontageset		S. 345
551042	Seilmontageset, 2 x 2,5 Meter		S. 344
551043	Seilmontageset, 2 x 7,5 Meter		S. 344
551046	Hinterbauhalter Safe W / D mit seitlichen Kabeleinführungen		S. 338
551283	Mast- und Wandhalterung SAFE, schwenkbar		S. 347



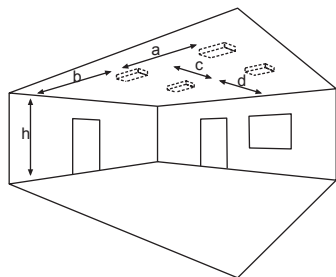

Lichtverteilungskurven und Leuchtenabstandstabellen (E = 1,25 lx)

Systemleuchten für Zentralversorgung

Abstandstabelle ebene Fluchtwege / Tabellenangaben in Meter

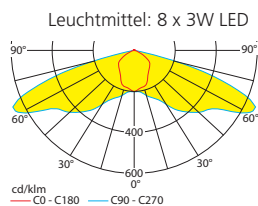

Lampenlichtstrom Not (DC)/Netz: 2.800lm / 2.800lm

	3,00	4,00	5,00	6,00	7,00	8,00	9,00	10,00	11,00	12,00	13,00	14,00	15,00	16,00	17,00	18,00	19,00	20,00	21,00
h	3,00	4,00	5,00	6,00	7,00	8,00	9,00	10,00	11,00	12,00	13,00	14,00	15,00	16,00	17,00	18,00	19,00	20,00	21,00
a	23,80	30,30	35,30	39,80	43,90	47,30	50,60	53,50	56,20	58,70	60,70	62,40	63,80	64,50	64,60	63,80	62,70	60,20	57,80
b	10,80	13,60	15,60	17,30	18,80	20,10	21,30	22,10	22,70	23,00	22,70	21,50	20,30	19,80	19,40	18,80	17,80	16,40	9,30
c	-	-	-	-	-	-	-	-	-	-	-	-	-	-	-	-	-	-	-
d	-	-	-	-	-	-	-	-	-	-	-	-	-	-	-	-	-	-	-

WWW.ELEKTROPLANET.CH
INFO@ELEKTROPLANET.CH

SAFE D-8T Deckenmontage



- Hallentiefstrahler mit Hochleistungs-LEDs und Tiefstrahloptiken.
- Die Leuchte kann in Bereichen mit besonderer Gefährdung (Min. 15lx) eingesetzt werden.
- Die Leuchte entspricht dem IFS (International Food Standard) und ist auf die Schlagfestigkeit IK08 geprüft.
- Die Leuchte ist ballwurfsicher DIN 18032-3.
- Gegen Aufpreis ist die Leuchte für eine Zentralbatterie-Nennspannung von **110V** erhältlich.
- Anschlussklemmen: 3 x 2,5 mm² für Doppelbelegung
- Gehäuse: Aluminium-Druckguss
- Farbe: weiß
- Abmessungen (B x H x T): 190 x 56 x 190 mm
- Schutzart: IP65
- Schutzklasse: I

■ Systemleuchten für Zentralversorgung

Technische Daten

Anschlussspannung 230V 50/60Hz, 220V DC +25/-20%

Temperaturbereich -10°C bis +40°C (überwacht) / -20°C bis +40°C (unüberwacht)

Bestelldaten

Bestell-Nr.	Bezeichnung	Leuchtmittel	Lichtstrom	Netzanschlussleistung	Batteriestromaufnahme
106980A	SAFE D-8T LED	8 x 3W LED	2.800lm	25VA	100mA
106980A-ELC	SAFE D-8T LED + ELC	8 x 3W LED	2.800lm	25,5VA	100mA
106980A-MSÜ	SAFE D-8T LED + MSÜ3	8 x 3W LED	2.800lm	25,5VA	100mA
106980A-SE	SAFE D-8T LED + SET009	8 x 3W LED	2.800lm	25,5VA	100mA
106980A-ST	SAFE D-8T LED + SET010	8 x 3W LED	2.800lm	25,5VA	100mA

■ Zubehör

Bestell-Nr.	Bezeichnung	Anmerkung	siehe Zubehör
551001	Kettenmontageset		S. 345
551042	Seilmontageset, 2 x 2,5 Meter		S. 344
551043	Seilmontageset, 2 x 7,5 Meter		S. 344
551046	Hinterbauhalter Safe W / D mit seitlichen Kabeleinführungen		S. 338
551283	Mast- und Wandhalterung SAFE, schwenkbar		S. 347



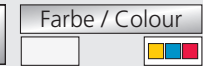

Lichtverteilungskurven und Leuchtenabstandstabellen (E = 1,25 lx)

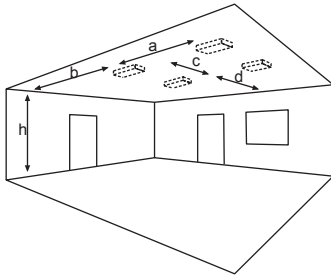

Systemleuchten für Zentralversorgung

Abstandstabelle ebene Fluchtwege / Tabellenangaben in Meter

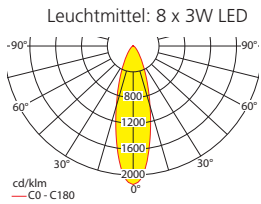

Lampenlichtstrom Not (DC)/Netz: 2.800lm / 2.800lm

h	11,00	14,00	17,00	20,00	23,00	26,00	29,00	32,00	35,00	38,00	41,00	44,00	47,00	50,00	53,00	56,00	59,00	62,00	65,00
a	21,90	24,40	26,60	28,40	30,00	31,40	32,60	33,60	34,50	35,10	35,70	36,00	36,20	36,20	36,20	35,90	35,50	35,00	34,20
b	9,00	10,00	10,80	11,40	11,90	12,30	12,60	12,80	12,80	12,80	12,60	12,30	12,00	11,50	10,90	10,10	9,10	7,90	6,30
c	21,90	24,40	26,60	28,40	30,00	31,40	32,60	33,60	34,50	35,10	35,70	36,00	36,20	36,20	36,20	35,90	35,50	35,00	34,20
d	9,00	10,00	10,80	11,40	11,90	12,30	12,60	12,80	12,80	12,80	12,60	12,30	12,00	11,50	10,90	10,10	9,10	7,90	6,30

Lichtverteilungskurven und Leuchtenabstandstabellen (E = 18,75 lx)

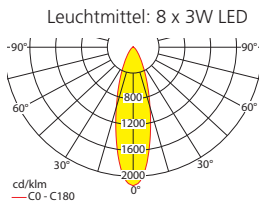

Lampenlichtstrom Not (DC)/Netz: 2.800lm / 2.800lm

h	6,00	7,00	8,00	9,00	10,00	11,00	12,00	13,00	14,00	15,00	16,00	17,00
a	7,80	8,20	8,60	8,90	9,10	9,20	9,30	9,30	9,30	9,20	9,00	8,80
b	3,10	3,20	3,30	3,30	3,30	3,20	3,10	2,90	2,70	2,40	2,00	1,50
c	7,80	8,20	8,60	8,90	9,10	9,20	9,30	9,30	9,30	9,20	9,00	8,80
d	3,10	3,20	3,30	3,30	3,30	3,20	3,10	2,90	2,70	2,40	2,00	1,50

