

3W
LED

IP20

Farbe / Colour



L-STAR E

Annähernd deckenbündiger Leuchtenkörper aus Aluminium-Druckguss, pulverbeschichtet in weiß in runder oder quadratischer Ausführung für Deckeneinbau.

Zur Senkung der Wartungskosten kann bei der Einzelbatterievariante der Akku über ein Click-System werkzeuglos ausgetauscht werden.

Wahlweise lieferbar mit Optiken für Flächen- oder Fluchtwegausleuchtung.

Die Leuchte kann zusammen mit einem HALOX Beton-Einbaugehäuse verbaut werden.¹⁾

Technische Daten

Anschlussklemmen	2 x 2,5 mm ² für Doppelbelegung
Gehäuse/Farbe	Aluminium / Polycarbonat / weiß
Montageart	Deckeneinbaumontage
Abmessungen	
Leuchte ER (Ø x H)	79 x 29 mm
Leuchte EQ (B x H x T)	79 x 29 x 79 mm
Container (B x H x T)	197 x 73 x 30 mm
Schutzart	IP20
Schutzklasse	II

	■ Systemleuchten für Zentralversorgung	■ Einzelbatterieleuchten
Leuchtmittel	3W LED	3W LED
Lichtstrom	280lm	50lm (Netz)
Nennbetriebsdauer 1h/3h	-	280lm (Not)
Nennbetriebsdauer 8h	-	120lm (Not)
Lichtstromverhältnis		
Not (DC)/Netz 1h/3h	-	100% / 20%
Not (DC)/Netz 8h	-	45% / 20%
Netzanschlussleistung	6VA	5VA
Batterie-Stromaufnahme	15mA	-
Anschlussspannung	230V 50/60Hz / 220V DC +25/-20%	230V 50/60Hz
NiMh-Akku 1h/3h/8h	-	4,8V 2,0Ah
Temperaturbereich	-10°C bis +40°C	-
Bereitschaftsschaltung	-	-0°C bis +35°C
Dauerschaltung	-	-5°C bis +30°C
optional:		
Leuchenschalt- und Überwachungsbaustein	ELC, MSÜ3, SET009, SET010	-
Selbstüberwachung	-	SELF CHECK
Busüberwachung	-	SAFELOG Line SAFELOG Wireless

Zubehör

Tiefstrahloptik 60° Zubehör-Set
5lx-Optik Zubehör-Set

¹⁾ Geprüfte Beton-Einbaugehäuse der Firma Kaiser (nicht im Lieferumfang enthalten): Einbaugehäuse für Ortbeton

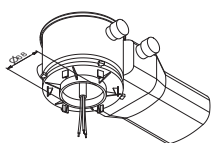

HALOX 100 Kaiser Art. Nr. 1281-00
mit Tunnel 190 Kaiser Art. Nr. 1281-30
mit Bsp. Abdeckung Kaiser Art. Nr. 1281-01

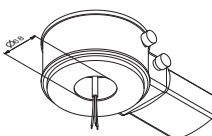

HALOX 180 Kaiser Art. Nr. 1282-00
mit Tunnel 190 Kaiser Art. Nr. 1282-30
mit Bsp. Abdeckung Kaiser Art. Nr. 1282-01

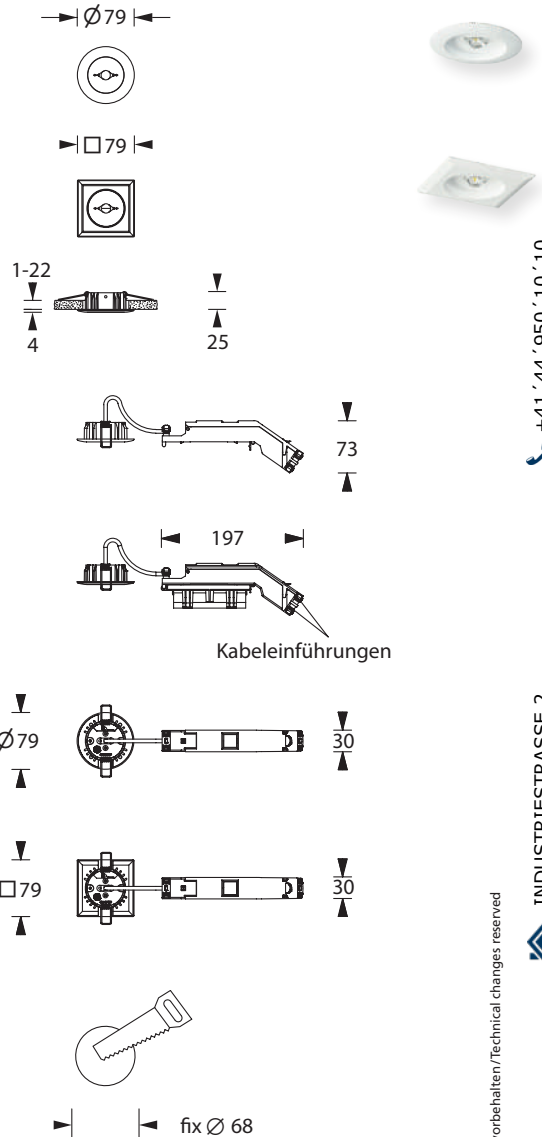

Achtung: Mindesteinbautiefe 80mm

WWW.ELEKTROPLANET.CH
INFO@ELEKTROPLANET.CH

+41 44 950 10 10
+41 44 950 10 44

INDUSTRIESTRASSE 2
CH-8335 HITTLAU

Technische Änderungen vorbehalten/Technical changes reserved

Lichtverteilungskurven und Leuchtenabstandstabellen (E = 1,25 lx)

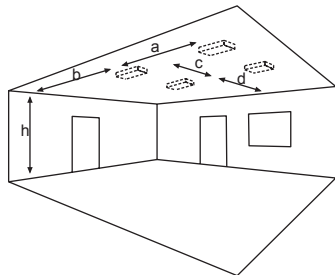

Deckenmontage

Systemleuchten für Zentralversorgung Flächenoptik

Abstandstabelle ebene Fluchtwege / Tabellenangaben in Meter

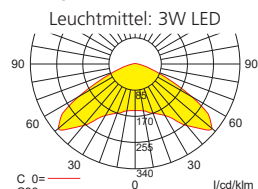

	h	2,50	3,00	3,50	4,00	4,50	5,00	5,50	6,00	6,50	7,00	7,50	8,00	8,50	9,00	9,50	10,00	10,50	11,00	11,50
a	10,50	11,90	13,20	14,10	14,60	14,90	14,80	14,60	14,20	12,00	9,90	7,80	-	-	-	-	-	-	-	-
b	4,70	5,10	5,20	5,20	5,00	4,50	3,30	2,00	0,90	0,80	0,80	0,80	-	-	-	-	-	-	-	-
c	10,50	11,90	13,20	14,10	14,60	14,90	14,80	14,60	14,20	12,00	9,90	7,80	-	-	-	-	-	-	-	-
d	4,70	5,10	5,20	5,20	5,00	4,50	3,30	2,00	0,90	0,80	0,80	0,80	-	-	-	-	-	-	-	-

Einzelbatterieleuchten Flächenoptik

Abstandstabelle ebene Fluchtwege / Tabellenangaben in Meter

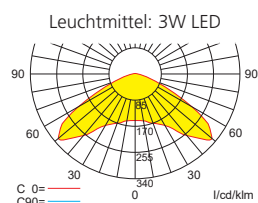

	h	2,50	3,00	3,50	4,00	4,50	5,00	5,50	6,00	6,50	7,00	7,50	8,00	8,50	9,00	9,50	10,00	10,50	11,00	11,50
a	10,50	11,90	13,20	14,10	14,60	14,90	14,80	14,60	14,20	12,00	9,90	7,80	-	-	-	-	-	-	-	-
b	4,70	5,10	5,20	5,20	5,00	4,50	3,30	2,00	0,90	0,80	0,80	0,80	-	-	-	-	-	-	-	-
c	10,50	11,90	13,20	14,10	14,60	14,90	14,80	14,60	14,20	12,00	9,90	7,80	-	-	-	-	-	-	-	-
d	4,70	5,10	5,20	5,20	5,00	4,50	3,30	2,00	0,90	0,80	0,80	0,80	-	-	-	-	-	-	-	-

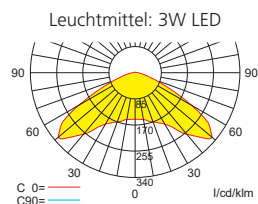

	h	2,50	3,00	3,50	4,00	4,50	5,00	5,50	6,00	6,50	7,00	7,50	8,00	8,50	9,00	9,50	10,00	10,50	11,00	11,50
a	9,00	9,60	9,70	9,50	7,70	6,00	-	-	-	-	-	-	-	-	-	-	-	-	-	-
b	3,40	3,20	2,40	1,10	1,00	1,00	-	-	-	-	-	-	-	-	-	-	-	-	-	-
c	9,00	9,60	9,70	9,50	7,70	6,00	-	-	-	-	-	-	-	-	-	-	-	-	-	-
d	3,40	3,20	2,40	1,10	1,00	1,00	-	-	-	-	-	-	-	-	-	-	-	-	-	-

Systemleuchten für Zentralversorgung Fluchtwegoptik

Abstandstabelle ebene Fluchtwege / Tabellenangaben in Meter

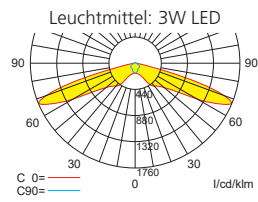

	h	2,50	3,00	3,50	4,00	4,50	5,00	5,50	6,00	6,50	7,00	7,50	8,00	8,50	9,00	9,50	10,00	10,50	11,00	11,50
a	18,20	20,40	22,50	24,30	25,90	27,40	28,90	27,60	27,50	21,00	16,00	14,00	10,00	8,00	-	-	-	-	-	-
b	8,00	8,90	9,60	10,10	10,50	10,30	9,10	6,20	6,20	6,00	6,00	6,00	6,00	4,00	-	-	-	-	-	-
c	-	-	-	-	-	-	-	-	-	-	-	-	-	-	-	-	-	-	-	-
d	-	-	-	-	-	-	-	-	-	-	-	-	-	-	-	-	-	-	-	-

Einzelbatterieleuchten Fluchtwegoptik

Abstandstabelle ebene Fluchtwege / Tabellenangaben in Meter

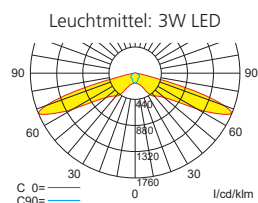

	h	2,50	3,00	3,50	4,00	4,50	5,00	5,50	6,00	6,50	7,00	7,50	8,00	8,50	9,00	9,50	10,00	10,50	11,00	11,50
a	18,20	20,40	22,50	24,30	25,90	27,40	28,90	27,60	27,50	21,00	16,00	14,00	10,00	8,00	-	-	-	-	-	-
b	8,00	8,90	9,60	10,10	10,50	10,30	9,10	6,20	6,20	6,00	6,00	6,00	6,00	4,00	-	-	-	-	-	-
c	-	-	-	-	-	-	-	-	-	-	-	-	-	-	-	-	-	-	-	-
d	-	-	-	-	-	-	-	-	-	-	-	-	-	-	-	-	-	-	-	-

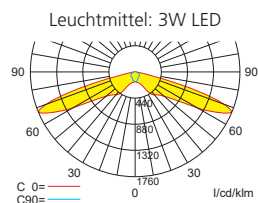

	h	2,50	3,00	3,50	4,00	4,50	5,00	5,50	6,00	6,50	7,00	7,50	8,00	8,50	9,00	9,50	10,00	10,50	11,00	11,50
a	15,50	17,10	18,60	18,00	12,00	10,00	-	-	-	-	-	-	-	-	-	-	-	-	-	-
b	6,60	7,00	6,90	4,30	4,00	3,00	-	-	-	-	-	-	-	-	-	-	-	-	-	-
c	-	-	-	-	-	-	-	-	-	-	-	-	-	-	-	-	-	-	-	-
d	-	-	-	-	-	-	-	-	-	-	-	-	-	-	-	-	-	-	-	-



5LX-OPTIK ZUBEHÖR-SET

5LX-OPTICS ACCESSORIES-SET

1 x Optik zur Umrüstung einer 1x3W POWER LED Sicherheitsleuchte zur Erfüllung der besonderen Anforderungen der EN 1838 an Beleuchtung von Brandbekämpfungs- und Sicherheitseinrichtungen mit 5lx (vertikal gemessen), wie zum Beispiel von Feuerlöschgeräten, Feuermeldern und Erste-Hilfe-Stellen.

Die umgerüstete Leuchte kann durch ihre geneigte Optik mit einem Abstand von bis zu 1,5m zum zu beleuchtenden Objekt montiert werden.

Sehr schnelle Umrüstung, da die Optik nur eingeklipst wird.

1 x optics for retrofitting of a 1x3W POWER LED safety luminaire for special demands according to EN 1838 in regards to illumination of firefighting equipment and safety devices like fire alarm, fire extinguishers and first aid devices with 5lx.

Due to its slanted optic, the luminaire can be mounted in a distance up to 1,5 m away from the object which has to be illuminated.

Very quick retrofitting, as the optics is only clipped in.



Technische Daten / Technical specifications

Material	Polycarbonat
Farbe/color	Verkehrsweiß/transparent Traffic white/transparent
Abmessungen (B x H) Dimensions (W x H)	22,6 x 14 mm
Durchmesser/Diameter	16 mm

Bestellangaben Order information

Artikelnummer / Item no.

5lx-Optik Zubehör-Set
5lx-optics accessories-set

551243

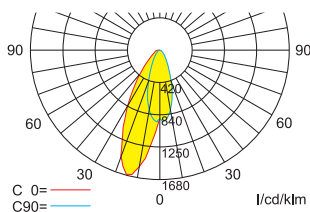
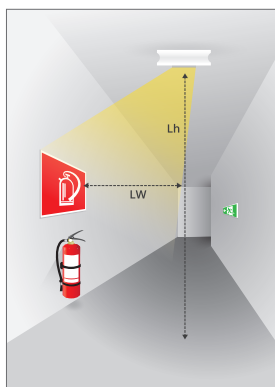

Lampenlichtstrom / Luminous flux: 280lm

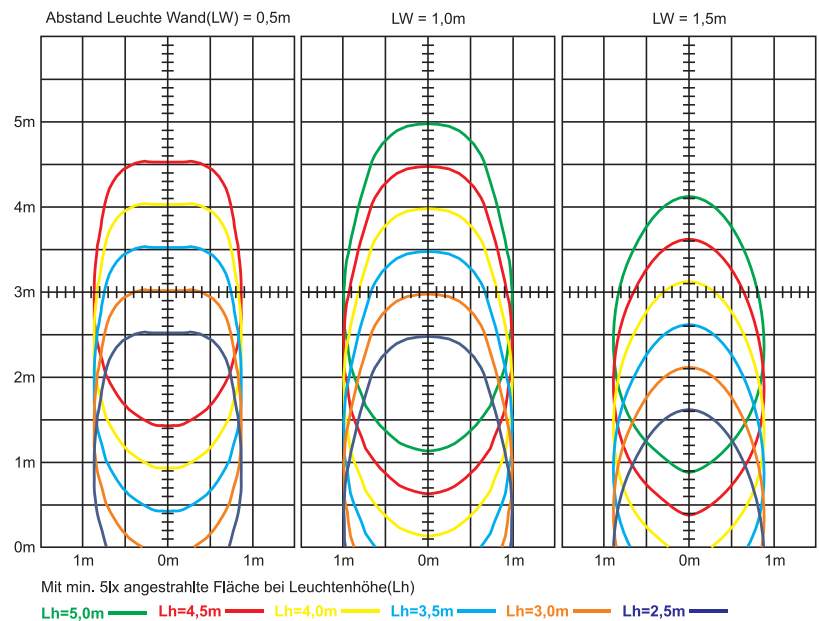

Mit min. 5lx angestrahlte Fläche bei Leuchtenhöhe(Lh)

Lh=5,0m Lh=4,5m Lh=4,0m Lh=3,5m Lh=3,0m Lh=2,5m



TIEFSTRAHL-OPTIK ZUBEHÖR-SET DOWNLIGHT-OPTICS ACCESSORIES-SET

1 x Tiefstrahl-Optik zur Umrüstung einer 1x3W POWER LED Sicherheitsleuchte zur Verwendung in Räumen mit hohen Deckenhöhen.

Sehr schnelle Umrüstung, da die Optik nur eingeklipst wird.

1 x downlight optics for retrofitting of a 1x3W POWER LED safety luminaire for use in rooms with high ceilings.

Very quick retrofitting, as the optics is only clipped in.



Technische Daten / Technical specifications

Material	Polycarbonat
Farbe/color	Verkehrsweiß/transparent Traffic white/transparent
Abmessungen (B x H) Dimensions (W x H)	22,4 x 12 mm
Durchmesser/Diameter	16 mm

Bestellangaben Order information

Artikelnummer / Item no.

Tiefstrahl-Optik Zubehör-Set
Downlight-optics accessories-set

551257

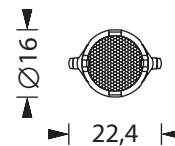
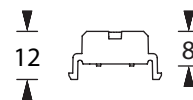

Leuchtenabstandstabellen (E = 1,25 lx) Tables of luminaire distances (E = 1,25 lx)

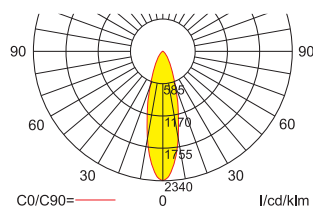
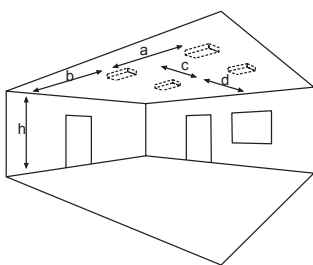

	7,00	8,00	9,00	10,00	11,00	12,00	13,00	14,00	15,00	16,00	17,00	18,00	19,00	20,00	21,00	22,00
h	7,00	8,00	9,00	10,00	11,00	12,00	13,00	14,00	15,00	16,00	17,00	18,00	19,00	20,00	21,00	22,00
a	9,70	10,20	10,60	11,00	11,30	11,50	11,70	11,70	11,80	11,80	11,80	11,70	11,60	11,40	11,20	10,90
b	3,90	4,00	4,10	4,10	4,20	4,20	4,10	4,00	3,90	3,80	3,60	3,30	3,00	2,60	2,00	0,60
c	9,70	10,20	10,60	11,00	11,30	11,50	11,70	11,70	11,80	11,80	11,80	11,70	11,60	11,40	11,20	10,90
d	3,90	4,00	4,10	4,10	4,20	4,20	4,10	4,00	3,90	3,80	3,60	3,30	3,00	2,60	2,00	0,60

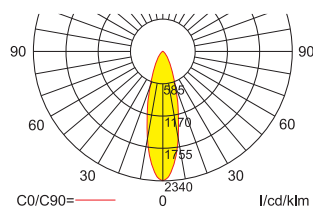

	7,00	8,00	9,00	10,00	11,00	12,00	13,00	14,00
h	7,00	8,00	9,00	10,00	11,00	12,00	13,00	14,00
a	7,30	7,50	7,70	7,70	7,70	7,60	7,50	7,20
b	2,70	2,70	2,70	2,50	2,40	2,10	1,70	1,00
c	7,30	7,50	7,70	7,70	7,70	7,60	7,50	7,20
d	2,70	2,70	2,70	2,50	2,40	2,10	1,70	1,00



UNIVERSALABDECKPLATTE UNIVERSAL COVER PLATE

Universalabdeckplatte für Deckenausschnitte

Mit der Universalabdeckplatte lassen sich bereits vorhandene Deckenausschnitte abdecken und Leuchten auf oder in der Abdeckplatte montieren. Einfache Leuchtenbefestigung durch vor-geprägte Montageöffnungen.

Nicht verwendbar in Verbindung mit einem Deckeneinbaurahmen.

Universal cover plate for ceiling cutouts

With the universal cover plate, existing ceiling cutouts can be covered and different types of luminaires can be mounted surface or recessed. Easy luminaire mounting due to pre-stamped mounting holes.

Cannot be used in conjunction with a recessed ceiling frame.

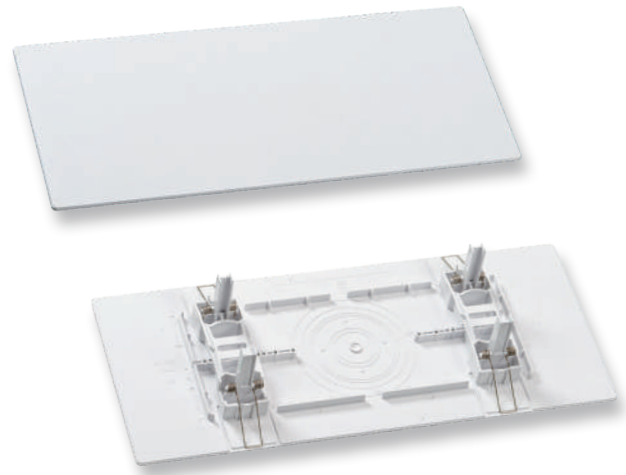

Technische Daten / Technical specifications

Material	Polycarbonat Polycarbonate
Farbe/color	weiß white
Abmessungen (B x H x T) Dimensions (W x H x D)	413 x 69 x 177 mm
Deckenausschnitt (B x H) Ceiling Cutout (W x H)	min. 285 / max. 340 x min. 120 / max. 140 mm

Bestellangaben / Order information

	Artikelnummer / Item no.
Universalabdeckplatte Universal cover plate	551285

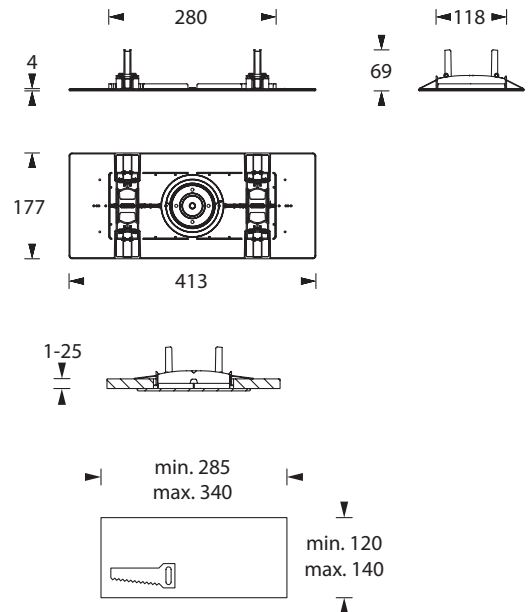



- Leuchte mit Hochleistungs-LED und Optik zur Flächenausleuchtung.
- Optik-Sets mit Tiefstrahlloptik oder Optik mit 5lx als Zubehör bestellbar.
- Gegen Aufpreis ist die Leuchte für Zentralbatterie-Nennspannungen von **24V**, **48/60V** und **110V** erhältlich.
- Anschlussklemmen: 2 x 2,5 mm² für Doppelbelegung
- Gehäuse: Aluminium-Druckguss/Polycarbonat
- Farbe: weiß
- Abmessungen (Ø x T): 79 x 29 mm
- Abmessungen Container (B x H x T): 197 x 73 x 30 mm
- Schutzart: IP20
- Schutzklasse: II
- Deckenausschnitt: (Ø) 68 mm

■ Systemleuchten für Zentralversorgung

Technische Daten

Anschlussspannung 230V 50/60Hz, 220V DC +25/-20%

Temperaturbereich -10°C bis +40°C

Bestelldaten

Bestell-Nr.	Bezeichnung	Leuchtmittel	Lichtstrom	Netzanschlussleistung	Batteriestromaufnahme
102660A	L-STAR ER-F LED	3W LED	280lm	6VA	15mA
102660A-ELC	L-STAR ER-F LED + ELC	3W LED	280lm	6,5VA	15mA
102660A-MSÜ	L-STAR ER-F LED + MSÜ3	3W LED	280lm	6,5VA	15mA
102660A-SE	L-STAR ER-F LED + SET009	3W LED	280lm	6,5VA	15mA
102660A-ST	L-STAR ER-F LED + SET010	3W LED	280lm	6,5VA	15mA

■ Einzelbatterieleuchten

Technische Daten

Anschlussspannung 230V 50/60Hz

Temperaturbereich BS 0°C bis +35°C

NiMh-Akku 4,8V 2,0Ah (Best.-Nr. 570008) (1h+3h+8h)

Temperaturbereich DS -5°C bis +30°C

Lichtstromverhältnis 100% / 20% Not/Netz (1h+3h)
45% / 20% Not/Netz (8h)

Bestelldaten

Bestell-Nr.	Bezeichnung	Leuchtmittel	Lichtstrom Netzbetrieb	Lichtstrom Notbetrieb	Netzanschlussleistung	Nennbetriebsdauer
202662A	L-STAR ER-F EB LED	3W LED	50lm	280lm	5VA	1h
202662A-SC	L-STAR ER-F EB-SC LED	3W LED	50lm	280lm	5VA	1h
202662A-SL	L-STAR ER-F EB-SL LED	3W LED	50lm	280lm	5VA	1h
202662A-SWX	L-STAR ER-F EB-SWX LED	3W LED	50lm	280lm	5,5VA	1h
202660A	L-STAR ER-F EB LED	3W LED	50lm	280lm	5VA	3h
202660A-SC	L-STAR ER-F EB-SC LED	3W LED	50lm	280lm	5VA	3h
202660A-SL	L-STAR ER-F EB-SL LED	3W LED	50lm	280lm	5VA	3h
202660A-SWX	L-STAR ER-F EB-SWX LED	3W LED	50lm	280lm	5,5VA	3h
202661A	L-STAR ER-F EB LED	3W LED	50lm	120lm	5VA	8h
202661A-SC	L-STAR ER-F EB-SC LED	3W LED	50lm	120lm	5VA	8h
202661A-SL	L-STAR ER-F EB-SL LED	3W LED	50lm	120lm	5VA	8h
202661A-SWX	L-STAR ER-F EB-SWX LED	3W LED	50lm	120lm	5,5VA	8h

■ Zubehör Systemleuchten und Einzelbatterieleuchten

Bestell-Nr.	Bezeichnung	Anmerkung	siehe Zubehör
551243	5lx-Optik (1 St.) 15mm Zubehör-Set		S. 349
551257	Tiefstrahlloptik (1 St.) 60°, 15 mm Zubehör-Set		S. 348
551285	Universalabdeckplatte für Deckenausschnitte		S. 343

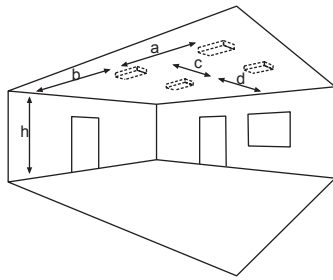

Lichtverteilungskurven und Leuchtenabstandstabellen (E = 1,25 lx)

Systemleuchten für Zentralversorgung

Abstandstabelle ebene Fluchtwege / Tabellenangaben in Meter

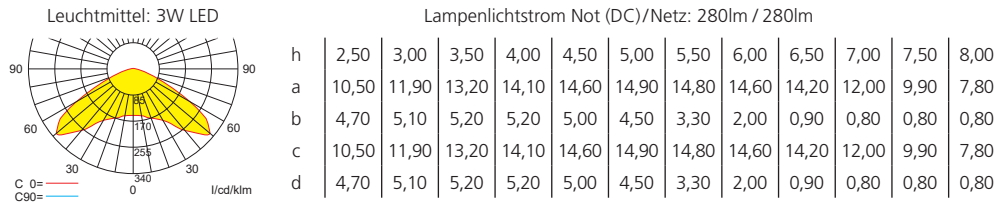

Einzelbatterieleuchten

Abstandstabelle ebene Fluchtwege / Tabellenangaben in Meter

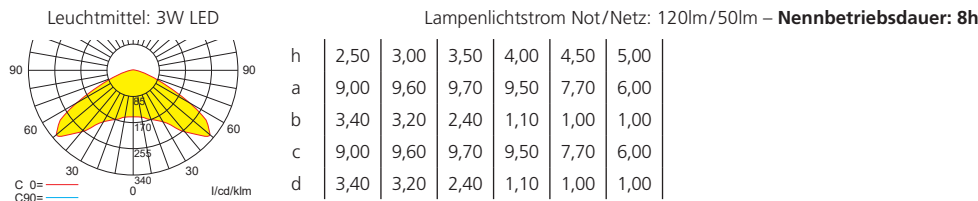
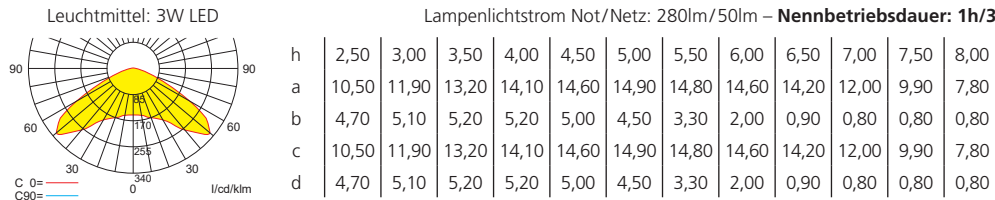



- Leuchte mit Hochleistungs-LED und Optik zur Fluchtwegausleuchtung.
- Optik-Sets mit Tiefstrahlloptik oder Optik mit 5lx als Zubehör bestellbar.
- Gegen Aufpreis ist die Leuchte für Zentralbatterie-Nennspannungen von **24V**, **48/60V** und **110V** erhältlich.
- Anschlussklemmen: 2 x 2,5 mm² für Doppelbelegung
- Gehäuse: Aluminium-Druckguss/Polycarbonat
- Farbe: weiß
- Abmessungen (Ø x T): 79 x 29 mm
- Abmessungen Container (B x H x T): 197 x 73 x 30 mm
- Schutzart: IP20
- Schutzklasse: II
- Deckenausschnitt: (Ø) 68 mm

■ Systemleuchten für Zentralversorgung

Technische Daten

Anschlussspannung 230V 50/60Hz, 220V DC +25/-20%

Temperaturbereich -10°C bis +40°C

Bestelldaten

Bestell-Nr.	Bezeichnung	Leuchtmittel	Lichtstrom	Netzanschlussleistung	Batteriestromaufnahme
102670A	L-STAR ER-R LED	3W LED	280lm	6VA	15mA
102670A-ELC	L-STAR ER-R LED + ELC	3W LED	280lm	6,5VA	15mA
102670A-MSÜ	L-STAR ER-R LED + MSÜ3	3W LED	280lm	6,5VA	15mA
102670A-SE	L-STAR ER-R LED + SET009	3W LED	280lm	6,5VA	15mA
102670A-ST	L-STAR ER-R LED + SET010	3W LED	280lm	6,5VA	15mA

■ Einzelbatterieleuchten

Technische Daten

Anschlussspannung 230V 50/60Hz

Temperaturbereich BS 0°C bis +35°C

NiMh-Akku 4,8V 2,0Ah (Best.-Nr. 570008) (1h+3h+8h)

Temperaturbereich DS -5°C bis +30°C

Lichtstromverhältnis 100% / 20% Not/Netz (1h+3h)
45% / 20% Not/Netz (8h)

Bestelldaten

Bestell-Nr.	Bezeichnung	Leuchtmittel	Lichtstrom Netzbetrieb	Lichtstrom Notbetrieb	Netzanschlussleistung	Nennbetriebsdauer
202672A	L-STAR ER-R EB LED	3W LED	50lm	280lm	5VA	1h
202672A-SC	L-STAR ER-R EB-SC LED	3W LED	50lm	280lm	5VA	1h
202672A-SL	L-STAR ER-R EB-SL LED	3W LED	50lm	280lm	5VA	1h
202672A-SWX	L-STAR ER-R EB-SWX LED	3W LED	50lm	280lm	5,5VA	1h
202670A	L-STAR ER-R EB LED	3W LED	50lm	280lm	5VA	3h
202670A-SC	L-STAR ER-R EB-SC LED	3W LED	50lm	280lm	5VA	3h
202670A-SL	L-STAR ER-R EB-SL LED	3W LED	50lm	280lm	5VA	3h
202670A-SWX	L-STAR ER-R EB-SWX LED	3W LED	50lm	280lm	5,5VA	3h
202671A	L-STAR ER-R EB LED	3W LED	50lm	120lm	5VA	8h
202671A-SC	L-STAR ER-R EB-SC LED	3W LED	50lm	120lm	5VA	8h
202671A-SL	L-STAR ER-R EB-SL LED	3W LED	50lm	120lm	5VA	8h
202671A-SWX	L-STAR ER-R EB-SWX LED	3W LED	50lm	120lm	5,5VA	8h

■ Zubehör Systemleuchten und Einzelbatterieleuchten

Bestell-Nr.	Bezeichnung	Anmerkung	siehe Zubehör
551243	5lx-Optik (1 St.) 15mm Zubehör-Set		S. 349
551257	Tiefstrahlloptik (1 St.) 60°, 15 mm Zubehör-Set		S. 348
551285	Universalabdeckplatte für Deckenausschnitte		S. 343

L-STAR ER-R Deckeneinbaumontage - runder Kopf

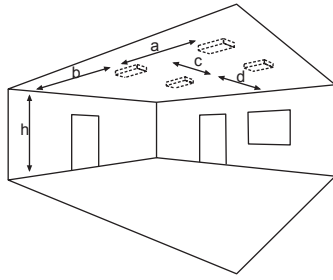

Lichtverteilungskurven und Leuchtenabstandstabellen (E = 1,25 lx)

Systemleuchten für Zentralversorgung

Abstandstabelle ebene Fluchtwege / Tabellenangaben in Meter

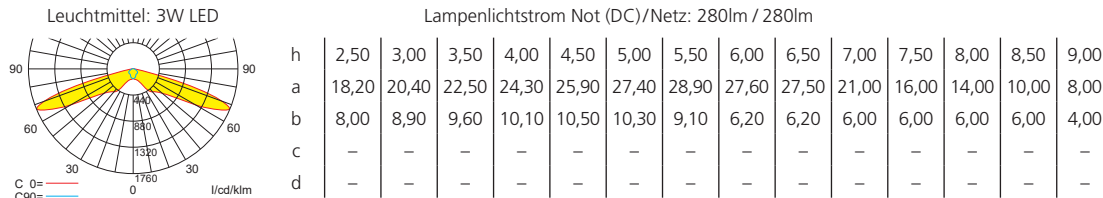

Einzelbatterieleuchten

Abstandstabelle ebene Fluchtwege / Tabellenangaben in Meter

