

3W
LED

IP40

Farbe / Colour
[White] [Yellow] [Blue] [Red]

L-STAR A

Extrem flaches, optisch ansprechendes Stahlblechgehäuse, pulverbeschichtet in weiß.

Ausführung für Deckenaufbaumontage mit gegossenen Acryloptiken zur Flächen- oder Fluchtwegausleuchtung.

Technische Daten

Anschlussklemmen	3 x 2,5 mm ² für Doppelbelegung
Gehäuse/Farbe	Stahlblech / weiß weitere Farben auf Anfrage lieferbar
Montageart	Deckenaufbaumontage
Abmessungen (B x H x T)	180 x 28 x 180 mm
Schutzart	IP40
Schutzklasse	I



	■ Systemleuchten für Zentralversorgung	■ Einzelbatterie-leuchten
Leuchtmittel	3W LED	3W LED
Lichtstrom	280lm	50lm (Netz) 280lm (Not)
Nennbetriebsdauer 1h/3h	-	280lm (Not)
Nennbetriebsdauer 8h	-	120lm (Not)
Lichtstromverhältnis		
Not (DC)/Netz 1h/3h	-	100% / 20%
Not (DC)/Netz 8h	-	45% / 20%
Netzanschlussleistung	6VA	5VA
Batterie-Stromaufnahme	15mA	-
Anschlussspannung	230V 50/60Hz / 220V DC +25/-20%	230V 50/60Hz
NiMh-Akku 1h/3h/8h	-	4,8V 2,0Ah
Temperaturbereich	-10°C bis +40°C	-
Bereitschaftsschaltung	-	-0°C bis +35°C
Dauerschaltung	-	-5°C bis +30°C
optional:		
Leuchtschalt- und Überwachungsbaustein	ELC, MSÜ3, SET009, SET010, DALI	-
Selbstüberwachung	-	SELF CHECK
Busüberwachung	-	SAFELOG Line SAFELOG Wireless

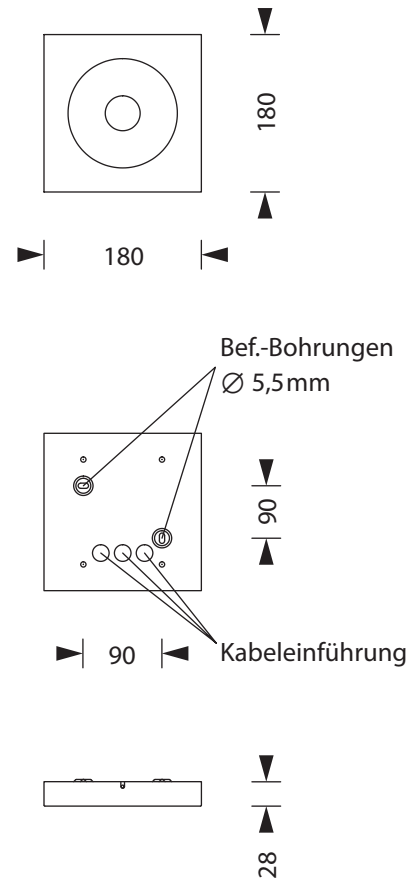

Zubehör

Ballwurfschutzkorb	
Seilmontage-Set (nicht für Einzelbatterie-Variante)	
Hinterbaukasten	

WWW.ELEKTROPLANET.CH
INFO@ELEKTROPLANET.CH

+41 44 950 10 10
+41 44 950 10 44

INDUSTRIESTRASSE 2
CH-8335 HITTLAU

Technische Änderungen vorbehalten/Technical changes reserved

Lichtverteilungskurven und Leuchtenabstandstabellen (E = 1,25 lx)

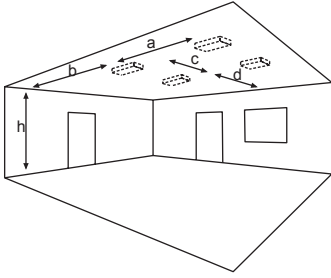

Deckenmontage

Systemleuchten für Zentralversorgung Flächenoptik

Abstandstabelle ebene Fluchtwege / Tabellenangaben in Meter

Leuchtmittel: 3W LED
Lampenlichtstrom Not (DC)/Netz: 280lm / 280lm

h	2,50	3,00	3,50	4,00	4,50	5,00	5,50	6,00	6,50	7,00	7,50	8,00	8,50	9,00	9,50	10,00	10,50	11,00	11,50
a	10,50	11,90	13,20	14,10	14,60	14,90	14,80	14,60	14,20	12,00	9,90	7,80	-	-	-	-	-	-	-
b	4,70	5,10	5,20	5,20	5,00	4,50	3,30	2,00	0,90	0,80	0,80	0,80	-	-	-	-	-	-	-
c	10,50	11,90	13,20	14,10	14,60	14,90	14,80	14,60	14,20	12,00	9,90	7,80	-	-	-	-	-	-	-
d	4,70	5,10	5,20	5,20	5,00	4,50	3,30	2,00	0,90	0,80	0,80	0,80	-	-	-	-	-	-	-

Einzelbatterieleuchten Flächenoptik

Abstandstabelle ebene Fluchtwege / Tabellenangaben in Meter

Leuchtmittel: 3W LED
Lampenlichtstrom Not/Netz: 280lm/50lm – Nennbetriebsdauer: 1h/3h

h	2,50	3,00	3,50	4,00	4,50	5,00	5,50	6,00	6,50	7,00	7,50	8,00	8,50	9,00	9,50	10,00	10,50	11,00	11,50
a	10,50	11,90	13,20	14,10	14,60	14,90	14,80	14,60	14,20	12,00	9,90	7,80	-	-	-	-	-	-	-
b	4,70	5,10	5,20	5,20	5,00	4,50	3,30	2,00	0,90	0,80	0,80	0,80	-	-	-	-	-	-	-
c	10,50	11,90	13,20	14,10	14,60	14,90	14,80	14,60	14,20	12,00	9,90	7,80	-	-	-	-	-	-	-
d	4,70	5,10	5,20	5,20	5,00	4,50	3,30	2,00	0,90	0,80	0,80	0,80	-	-	-	-	-	-	-

Leuchtmittel: 3W LED
Lampenlichtstrom Not/Netz: 120lm/50lm – Nennbetriebsdauer: 8h

h	2,50	3,00	3,50	4,00	4,50	5,00	5,50	6,00	6,50	7,00	7,50	8,00	8,50	9,00	9,50	10,00	10,50	11,00	11,50
a	9,00	9,60	9,70	9,50	7,70	6,00	-	-	-	-	-	-	-	-	-	-	-	-	-
b	3,40	3,20	2,40	1,10	1,00	1,00	-	-	-	-	-	-	-	-	-	-	-	-	-
c	9,00	9,60	9,70	9,50	7,70	6,00	-	-	-	-	-	-	-	-	-	-	-	-	-
d	3,40	3,20	2,40	1,10	1,00	1,00	-	-	-	-	-	-	-	-	-	-	-	-	-

Systemleuchten für Zentralversorgung Fluchtwegoptik

Abstandstabelle ebene Fluchtwege / Tabellenangaben in Meter

Leuchtmittel: 3W LED
Lampenlichtstrom Not (DC)/Netz: 280lm / 280lm

h	2,50	3,00	3,50	4,00	4,50	5,00	5,50	6,00	6,50	7,00	7,50	8,00	8,50	9,00	9,50	10,00	10,50	11,00	11,50
a	18,20	20,40	22,50	24,30	25,90	27,40	28,90	27,60	27,50	21,00	16,00	14,00	10,00	8,00	-	-	-	-	-
b	8,00	8,90	9,60	10,10	10,50	10,30	9,10	6,20	6,20	6,00	6,00	6,00	6,00	4,00	-	-	-	-	-
c	-	-	-	-	-	-	-	-	-	-	-	-	-	-	-	-	-	-	-
d	-	-	-	-	-	-	-	-	-	-	-	-	-	-	-	-	-	-	-

Einzelbatterieleuchten Fluchtwegoptik

Abstandstabelle ebene Fluchtwege / Tabellenangaben in Meter

Leuchtmittel: 3W LED
Lampenlichtstrom Not/Netz: 280lm/50lm – Nennbetriebsdauer: 1h/3h

h	2,50	3,00	3,50	4,00	4,50	5,00	5,50	6,00	6,50	7,00	7,50	8,00	8,50	9,00	9,50	10,00	10,50	11,00	11,50
a	18,20	20,40	22,50	24,30	25,90	27,40	28,90	27,60	27,50	21,00	16,00	14,00	10,00	8,00	-	-	-	-	-
b	8,00	8,90	9,60	10,10	10,50	10,30	9,10	6,20	6,20	6,00	6,00	6,00	6,00	4,00	-	-	-	-	-
c	-	-	-	-	-	-	-	-	-	-	-	-	-	-	-	-	-	-	-
d	-	-	-	-	-	-	-	-	-	-	-	-	-	-	-	-	-	-	-

Leuchtmittel: 3W LED
Lampenlichtstrom Not/Netz: 120lm/50lm – Nennbetriebsdauer: 8h

h	2,50	3,00	3,50	4,00	4,50	5,00	5,50	6,00	6,50	7,00	7,50	8,00	8,50	9,00	9,50	10,00	10,50	11,00	11,50
a	15,50	17,10	18,60	18,00	12,00	10,00	-	-	-	-	-	-	-	-	-	-	-	-	-
b	6,60	7,00	6,90	4,30	4,00	3,00	-	-	-	-	-	-	-	-	-	-	-	-	-
c	-	-	-	-	-	-	-	-	-	-	-	-	-	-	-	-	-	-	-
d	-	-	-	-	-	-	-	-	-	-	-	-	-	-	-	-	-	-	-



BALLWURFSCHUTZKORB WIRE GUARD

Ballwurfschutzkorb für Leuchten zur Wand- und Deckenaufbaumontage

Stabiler Ballwurfschutzkorb aus Stahl-Drahtgeflecht, pulverbeschichtet in weiß. 4 Befestigungslaschen für Wand- oder Deckenmontage.

Der Ballwurfschutzkorb ist als Zubehör separat zu bestellen.

Wire guard for luminaires for wall and ceiling mounting

Stable wire guard made of steel wire mesh, powder-coated in white. 4 fastening lugs for wall or ceiling mounting.

The wire guard has to be ordered separately as accessory.



Leuchte nicht im Lieferumfang enthalten.
Luminaire is not included in the scope of delivery.

Technische Daten / Technical specifications

Drahtgeflecht/ Farbe	weiß
Wire mesh/Colour	white

Bestellangaben / Order information

Abmessungen (B x H x T) / Dimensions (W x H x D)

204 x 225 (ohne Befestigungslaschen) x 75 mm
204 x 225 (without fastening lugs) x 75 mm



Artikelnummer / Item no.

551052

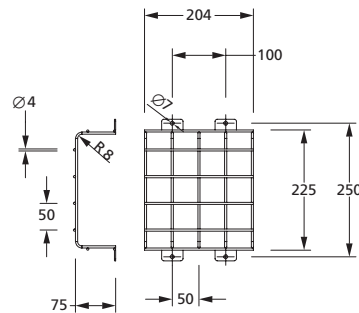

304 x 250 (ohne Befestigungslaschen) x 90 mm
304 x 250 (without fastening lugs) x 90 mm



551053

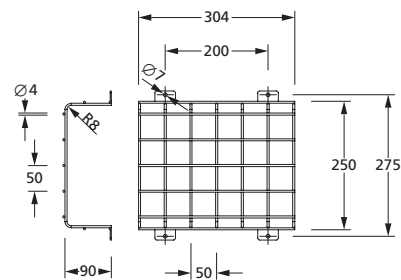

404 x 335 (ohne Befestigungslaschen) x 120 mm
404 x 335 (without fastening lugs) x 120 mm



551054

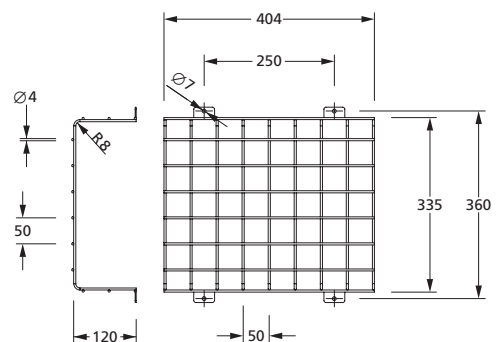



BALLWURFSCHUTZKORB WIRE GUARD

Ballwurfschutzkorb für Leuchten zur Wand- und Deckenaufbaumontage

Stabiler Ballwurfschutzkorb aus verzinktem Drahtgeflecht mit 4 St. flexibel positionierbaren Befestigungshaltern für Rettungszeichen- oder Sicherheitsleuchten.

Der Ballwurfschutzkorb ist als Zubehör separat zu bestellen.

Wire guard for luminaires for wall and ceiling mounting

Stable wire guard made of galvanized wire mesh with 4 pcs mounting brackets which are flexible to position. For exit or safety luminaires.

The wire guard has to be ordered separately as accessory.

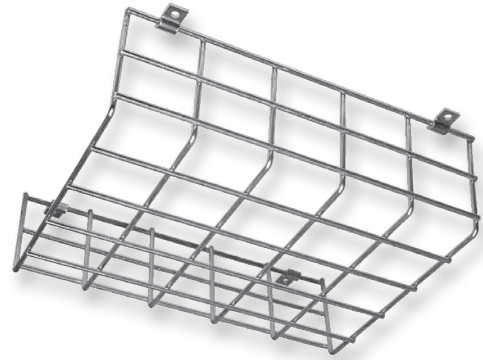

Technische Daten / Technical specifications

Drahtgeflecht/ Farbe	verzinkt
Wire mesh/Colour	galvanized

Bestellangaben / Order information

Abmessungen (BxHxT) / Dimensions (WxHxD)

406 x 344,4 (ohne Befestigungshalter) x 120 mm
406 x 344,4 (without fixation) x 120 mm

Artikelnummer / Item no.

551003

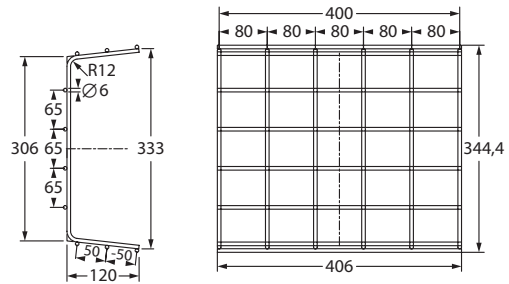
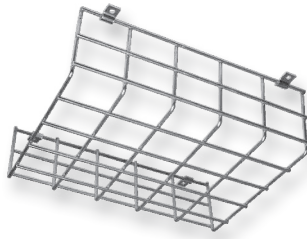

Alle Kreuzungspunkte punktgeschweißt!
All crossing points are spotwelded!

216 x 259 (ohne Befestigungshalter) x 77 mm
216 x 259 (without fixation) x 77 mm

551025

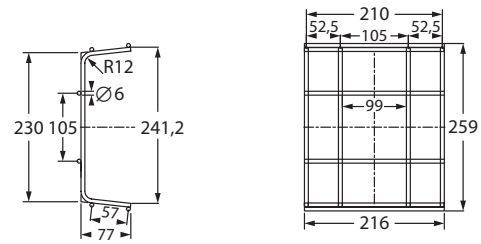
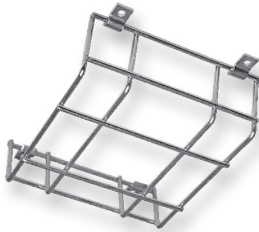

Alle Kreuzungspunkte punktgeschweißt!
All crossing points are spotwelded!

306 x 261 (ohne Befestigungshalter) x 87 mm
306 x 261 (without fixation) x 87 mm

551026

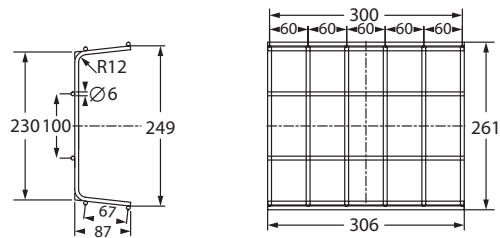
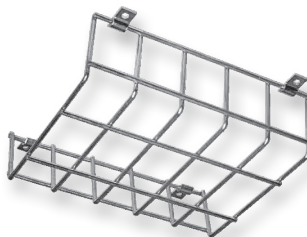

Alle Kreuzungspunkte punktgeschweißt!
All crossing points are spotwelded!



HINTERBAUKASTEN FÜR BEAM AC + L-STAR A

BACK BOX FOR BEAM AC + L-STAR A

Hinterbaukasten mit seitlichen Kabeleinführungen

Flacher Hinterbaukasten aus weiß beschichtetem Stahlblech mit seitlichen Kabeleinführungen für Kabelaufputzmontage.

Der Hinterbaukasten ist als Zubehör separat zu bestellen.

Back box for surface mounting

Flat back box from white coated steel sheet with lateral cable inlets for cable surface mounting.

The back box has to be ordered as accessories separately.



Technische Daten

Technical specifications

Gehäuse/Farbe	Stahlblech / weiß ¹
Casing/Colour	Steel sheet / white ¹
Abmessungen (B x H x T)	122 x 32 x 122 mm
Dimensions (W x H x D)	

¹ weitere Farben auf Anfrage lieferbar

¹ other colours available on request

Bestellangaben

Order information

	Artikelnummer / Item no.
Hinterbaukasten	551018
Back box	551018

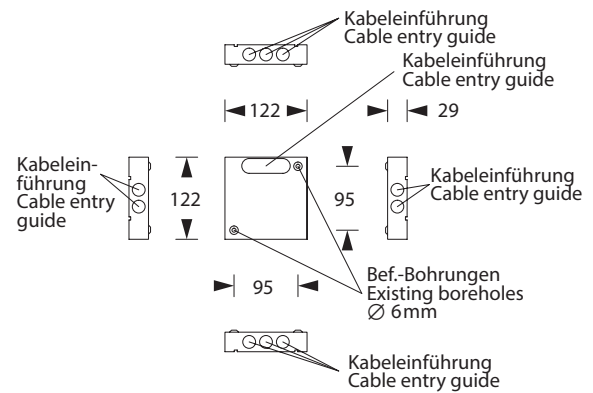

Hinterbaukasten/Back box

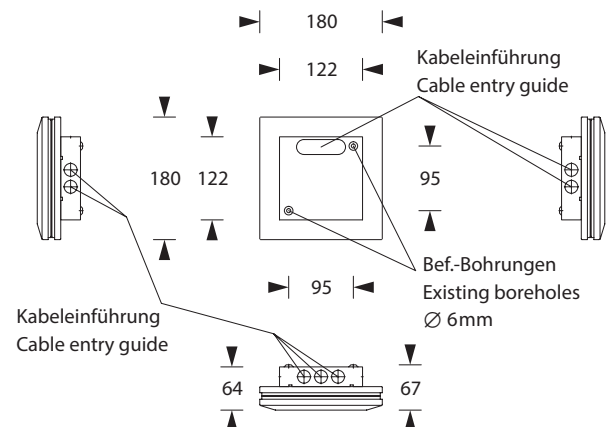

Leuchte gehört nicht zum Lieferumfang/Luminaire is not scope of delivery

Hinterbaukasten mit Leuchte/
Back box with luminaire

Art. Nr. / Item no. 670170-V02



SEILMONTAGE-SETS CABLE ASSEMBLY SETS

Seilmontageset in zwei verschiedenen Längen, ausgestattet mit hochwertigen Grippern und Symmetrierungswinkeln für Leuchten mit asymmetrischer Gewichtsverteilung.

Cable assembly set in two different lengths, equipped with high-quality grippers and symmetry brackets for luminaires with asymmetrical weight distribution.

Technische Daten / Technical specifications

Material	Nickel / Zink Nickel / Zinc
Abmessungen Seil (L) Dimensions Cable (L)	2,5 m oder 7,5 m 2.5 m or 7.5 m
Artikelnummer Item no.	Seilmontageset (incl. 2 x 2,5 m Stahlseil) Cable mounting set (incl. 2 x 2.5 m steel cable) 551042
Artikelnummer Item no.	Seilmontageset (incl. 2 x 7,5 m Stahlseil) Cable mounting set (incl. 2 x 7.5 m steel cable) 551043

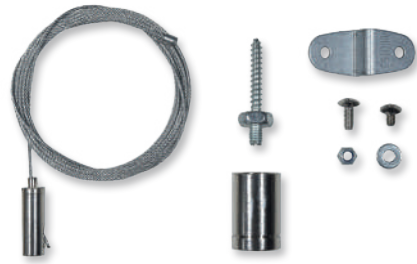

1 Set = 2 Seile mit Anbringungsmaterial
1 Set = 2 cables with mounting material



1 Set = 2 Seile mit Anbringungsmaterial
1 Set = 2 cables with mounting material

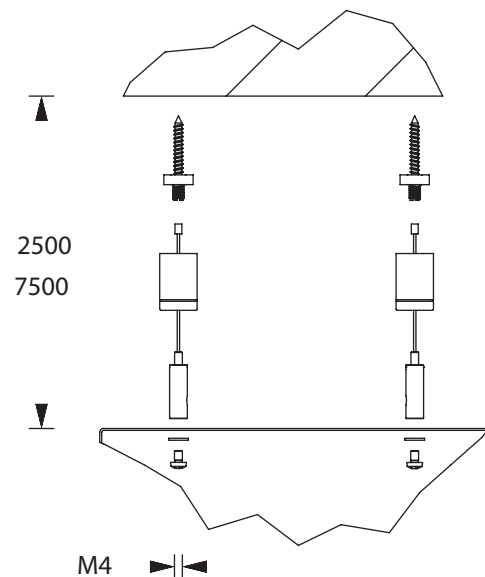



- Leuchte mit Hochleistungs-LED und Optik zur Flächenausleuchtung.
- Gegen Aufpreis ist die Leuchte für Zentralbatterie-Nennspannungen von **24V, 48/60V** und **110V** erhältlich.
- Anschlussklemmen: 3 x 2,5 mm² für Doppelbelegung
- Gehäuse: Stahlblech
- Farbe: weiß
- Abmessungen (B x H x T): 180 x 28 x 180 mm
- Schutzart: IP40
- Schutzklasse: I

■ Systemleuchten für Zentralversorgung

Technische Daten

Anschlussspannung 230V 50/60Hz, 220V DC +25/-20% Temperaturbereich -10°C bis +40°C

Bestelldaten

Bestell-Nr.	Bezeichnung	Leuchtmittel	Lichtstrom	Netzanschlussleistung	Batteriestromaufnahme
102725A	L-STAR A-F LED	3W LED	280lm	6VA	15mA
102725A-DA	L-STAR A-F LED + DALI	3W LED	280lm	6VA	15mA
102725A-ELC	L-STAR A-F LED + ELC	3W LED	280lm	6,5VA	15mA
102725A-MSÜ	L-STAR A-F LED + MSÜ3	3W LED	280lm	6,5VA	15mA
102725A-SE	L-STAR A-F LED + SET009	3W LED	280lm	6,5VA	15mA
102725A-ST	L-STAR A-F LED + SET010	3W LED	280lm	6,5VA	15mA

■ Einzelbatterieleuchten

Technische Daten

Anschlussspannung 230V 50/60Hz Temperaturbereich BS 0°C bis +35°C
 NiMh-Akku 4,8V 2,0Ah (Best.-Nr. 570004) (1h+3h+8h) Temperaturbereich DS -5°C bis +30°C
 Lichtstromverhältnis 100% / 20% Not/Netz (1h+3h)
 45% / 20% Not/Netz (8h)

Bestelldaten

Bestell-Nr.	Bezeichnung	Leuchtmittel	Lichtstrom Netzbetrieb	Lichtstrom Notbetrieb	Netzanschlussleistung	Nennbetriebsdauer
202727A	L-STAR A-F EB LED	3W LED	50lm	280lm	5VA	1h
202727A-SC	L-STAR A-F EB-SC LED	3W LED	50lm	280lm	5VA	1h
202727A-SL	L-STAR A-F EB-SL LED	3W LED	50lm	280lm	5VA	1h
202727A-SWX	L-STAR A-F EB-SWX LED	3W LED	50lm	280lm	5,5VA	1h
202725A	L-STAR A-F EB LED	3W LED	50lm	280lm	5VA	3h
202725A-SC	L-STAR A-F EB-SC LED	3W LED	50lm	280lm	5VA	3h
202725A-SL	L-STAR A-F EB-SL LED	3W LED	50lm	280lm	5VA	3h
202725A-SWX	L-STAR A-F EB-SWX LED	3W LED	50lm	280lm	5,5VA	3h
202726A	L-STAR A-F EB LED	3W LED	50lm	120lm	5VA	8h
202726A-SC	L-STAR A-F EB-SC LED	3W LED	50lm	120lm	5VA	8h
202726A-SL	L-STAR A-F EB-SL LED	3W LED	50lm	120lm	5VA	8h
202726A-SWX	L-STAR A-F EB-SWX LED	3W LED	50lm	120lm	5,5VA	8h

■ Zubehör Systemleuchten und Einzelbatterieleuchten

Bestell-Nr.	Bezeichnung	Anmerkung	siehe Zubehör
551018	Hinterbaukasten mit seitlichen Kabeleinführungen		S. 338
551025	Ballwurfschutzkorb (BxHxT) 216 x 259 x 77 mm		S. 339
551042	Seilmontageset, 2 x 2,5 Meter	Nicht für Einzelbatterie-Variante	S. 344
551043	Seilmontageset, 2 x 7,5 Meter	Nicht für Einzelbatterie-Variante	S. 344



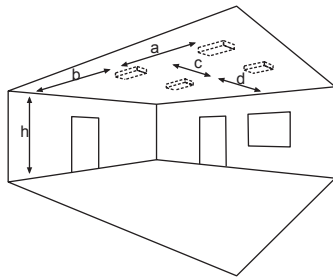

Lichtverteilungskurven und Leuchtenabstandstabellen (E = 1,25 lx)

Systemleuchten für Zentralversorgung

Abstandstabelle ebene Fluchtwege / Tabellenangaben in Meter

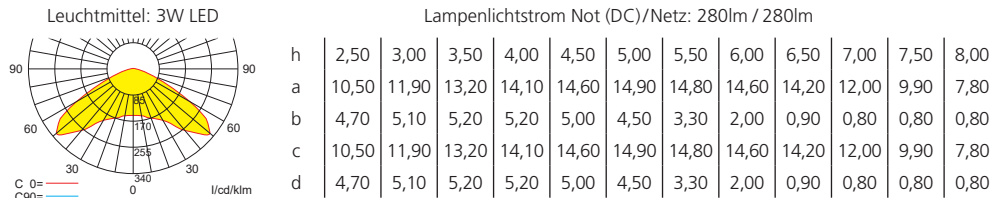

Einzelbatterieleuchten

Abstandstabelle ebene Fluchtwege / Tabellenangaben in Meter

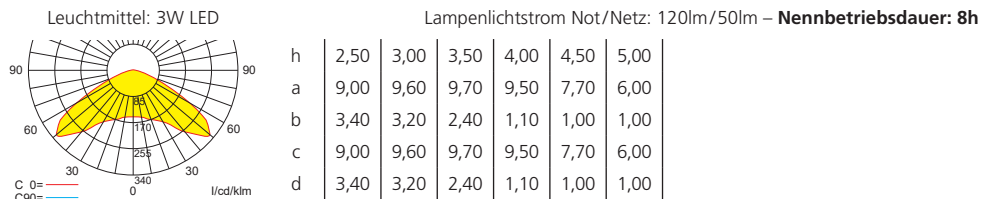
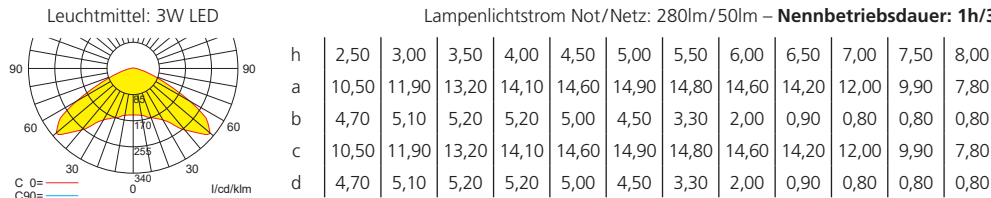

L-STAR A-R Deckenmontage

3W LED	IP40		Farbe / Colour



- Leuchte mit Hochleistungs-LED und Optik zur Fluchtwegausleuchtung.
- Gegen Aufpreis ist die Leuchte für Zentralbatterie-Nennspannungen von **24V, 48/60V** und **110V** erhältlich.
- Anschlussklemmen: 3 x 2,5 mm² für Doppelbelegung
- Gehäuse: Stahlblech
- Farbe: weiß
- Abmessungen (B x H x T): 180 x 28 x 180 mm
- Schutzart: IP40
- Schutzklasse: I

■ Systemleuchten für Zentralversorgung

Technische Daten

Anschlussspannung 230V 50/60Hz, 220V DC +25/-20% Temperaturbereich -10°C bis +40°C

Bestelldaten

Bestell-Nr.	Bezeichnung	Leuchtmittel	Lichtstrom	Netzanschlussleistung	Batteriestromaufnahme
102750A	L-STAR A-R LED	3W LED	280lm	6VA	15mA
102750A-DA	L-STAR A-R LED + DALI	3W LED	280lm	6VA	15mA
102750A-ELC	L-STAR A-R LED + ELC	3W LED	280lm	6,5VA	15mA
102750A-MSÜ	L-STAR A-R LED + MSÜ3	3W LED	280lm	6,5VA	15mA
102750A-SE	L-STAR A-R LED + SET009	3W LED	280lm	6,5VA	15mA
102750A-ST	L-STAR A-R LED + SET010	3W LED	280lm	6,5VA	15mA

■ Einzelbatterieleuchten

Technische Daten

Anschlussspannung 230V 50/60Hz Temperaturbereich BS 0°C bis +35°C
 NiMh-Akku 4,8V 2,0Ah (Best.-Nr. 570004) (1h+3h+8h) Temperaturbereich DS -5°C bis +30°C
 Lichtstromverhältnis 100% / 20% Not/Netz (1h+3h)
 45% / 20% Not/Netz (8h)

Bestelldaten

Bestell-Nr.	Bezeichnung	Leuchtmittel	Lichtstrom Netzbetrieb	Lichtstrom Notbetrieb	Netzanschlussleistung	Nennbetriebsdauer
202752A	L-STAR A-R EB LED	3W LED	50lm	280lm	5VA	1h
202752A-SC	L-STAR A-R EB-SC LED	3W LED	50lm	280lm	5VA	1h
202752A-SL	L-STAR A-R EB-SL LED	3W LED	50lm	280lm	5VA	1h
202752A-SWX	L-STAR A-R EB-SWX LED	3W LED	50lm	280lm	5,5VA	1h
202750A	L-STAR A-R EB LED	3W LED	50lm	280lm	5VA	3h
202750A-SC	L-STAR A-R EB-SC LED	3W LED	50lm	280lm	5VA	3h
202750A-SL	L-STAR A-R EB-SL LED	3W LED	50lm	280lm	5VA	3h
202750A-SWX	L-STAR A-R EB-SWX LED	3W LED	50lm	280lm	5,5VA	3h
202751A	L-STAR A-R EB LED	3W LED	50lm	120lm	5VA	8h
202751A-SC	L-STAR A-R EB-SC LED	3W LED	50lm	120lm	5VA	8h
202751A-SL	L-STAR A-R EB-SL LED	3W LED	50lm	120lm	5VA	8h
202751A-SWX	L-STAR A-R EB-SWX LED	3W LED	50lm	120lm	5,5VA	8h

■ Zubehör Systemleuchten und Einzelbatterieleuchten

Bestell-Nr.	Bezeichnung	Anmerkung	siehe Zubehör
551018	Hinterbaukasten mit seitlichen Kabeleinführungen		S. 338
551025	Ballwurfschutzkorb (BxHxT) 216 x 259 x 77 mm		S. 339
551042	Seilmontageset, 2 x 2,5 Meter	Nicht für Einzelbatterie-Variante	S. 344
551043	Seilmontageset, 2 x 7,5 Meter	Nicht für Einzelbatterie-Variante	S. 344

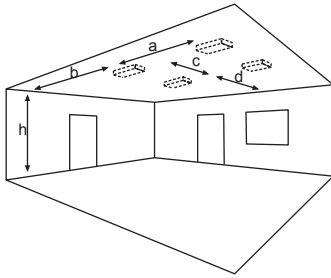

Lichtverteilungskurven und Leuchtenabstandstabellen (E = 1,25 lx)

Systemleuchten für Zentralversorgung

Abstandstabelle ebene Fluchtwege / Tabellenangaben in Meter

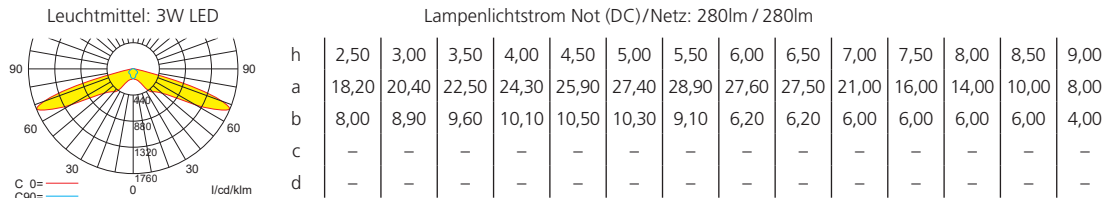

Einzelbatterieleuchten

Abstandstabelle ebene Fluchtwege / Tabellenangaben in Meter

