

2x3W
LED

IP65

Farbe / Colour
[White] [Yellow] [Blue] [Red]

IMPACT W

Sehr robuste, verschraubte Sicherheitsleuchte aus weißem Polycarbonat mit Schutzart IP65. Kabeleinführung ins Leuchtengehäuse hinten und unten. Ausführung für Wandmontage mit zwei 3W Hochleistungs-LEDs.

Wahlweise lieferbar mit Optiken für Flächen- oder Fluchtwegausleuchtung. Seriennäßig mit IP65-Membran-Druckausgleichsventil.

Optional kann die Leuchte als Zentralbatterie-Variante für einen Temperaturbereich bis -35°C geliefert werden (unüberwacht). In der Einzelbatterie-Variante ist die Leuchte optional als Set mit externer Versorgungseinheit zur Montage im Innenbereich und Leuchteneinheit im Außenbereich lieferbar.

Ebenfalls optional: Eingebauter Heizungscontainer mit Akku (4,8V 4,2Ah) zur Erweiterung des Temperaturbereiches in der Leuchte bis -20°C.

Technische Daten

Anschlussklemmen	2 x 2,5 mm ² für Doppelbelegung
Gehäuse/Farbe	Polycarbonat / weiß
Montageart	Wandmontage
Abmessungen (B x H x T)	176 x 176 x 112 mm
Schutzart	IP65
Schutzklasse	II

	■ Systemleuchten für Zentralversorgung	■ Einzelbatterie-leuchten
Leuchtmittel	2 x 3W LED	2 x 3W LED
Lichtstrom	480lm	360lm (Netz)
Nennbetriebsdauer 1h/3h	-	480lm (Not)
Nennbetriebsdauer 8h	-	240lm (Not)
Lichtstromverhältnis		
Not (DC)/Netz 1h/3h	-	100%/75%
Not (DC)/Netz 8h	-	50%/75%
Netzanschlussleistung	10VA	8VA
Batterie-Stromaufnahme	25mA	-
Anschlussspannung	230V 50/60Hz / 220V DC +25/-20%	230V 50/60Hz
NiMh-Akku 1h	-	4,8V 2,0Ah
NiMh-Akku 3h/8h	-	4,8V 4,2Ah
Temperaturbereich ^{1) 2)}	-10°C bis + 40°C	-
Bereitschaftsschaltung	-	0°C bis + 35°C
Dauerschaltung	-	-5°C bis + 30°C
optional:		
Leuchtschalt- und Überwachungsbaustein	ELC, MSÜ3, SET009, SET010	-
Selbstüberwachung	-	SELF CHECK
Busüberwachung	-	SAFELOG Line SAFELOG Wireless

¹⁾ Niedertemperaturbereich max. -10°C mit ELC, MSÜ3, SET009, SET010.

²⁾ Optional lieferbar mit eingebautem Heizungscontainer inkl. Akku (4,8V 4,2Ah) für Temperatureinsatzbereich bis -20°C.

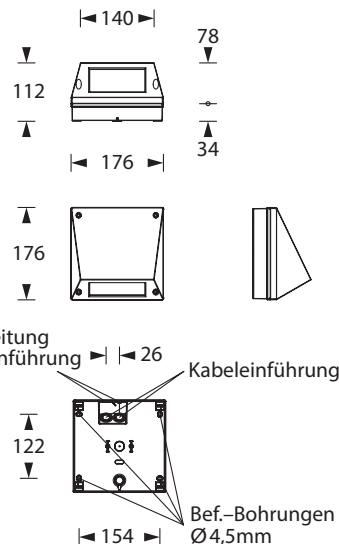

optional: Heizungscontainer

Lichtverteilungskurven und Leuchtenabstandstabellen (E = 1,25 lx)

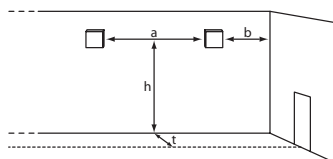

Wandmontage

Systemleuchten für Zentralversorgung Flächenoptik

Abstandstabelle ebene Fluchtwege / Tabellenangaben in Meter

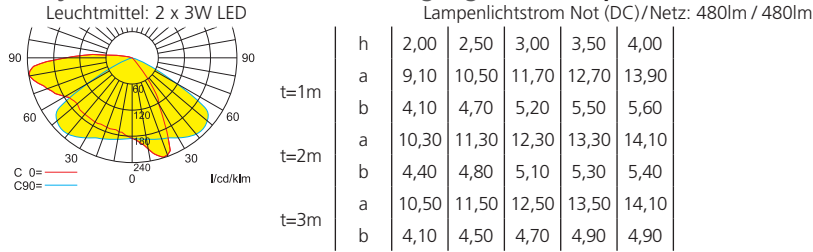

Einzelbatterieleuchten Flächenoptik

Abstandstabelle ebene Fluchtwege / Tabellenangaben in Meter

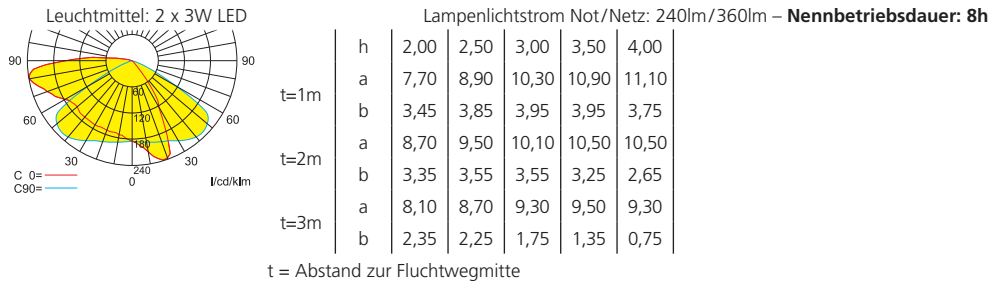

Systemleuchten für Zentralversorgung Fluchtwegoptik

Abstandstabelle ebene Fluchtwege / Tabellenangaben in Meter

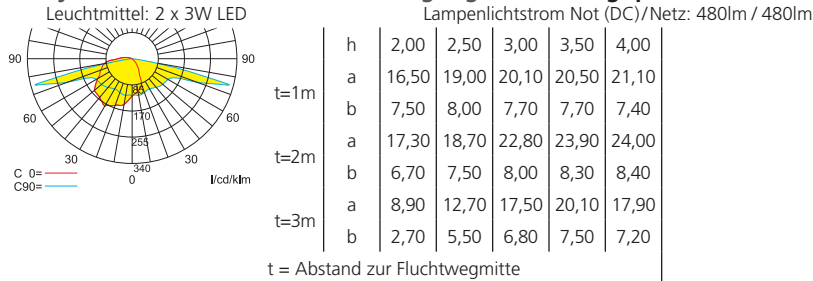

Einzelbatterieleuchten Fluchtwegoptik

Abstandstabelle ebene Fluchtwege / Tabellenangaben in Meter

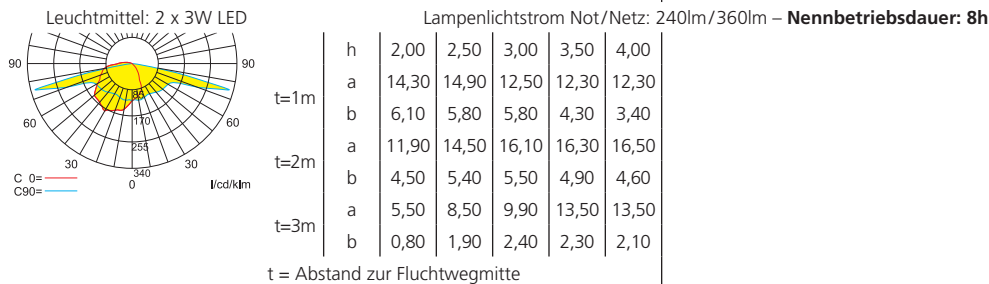
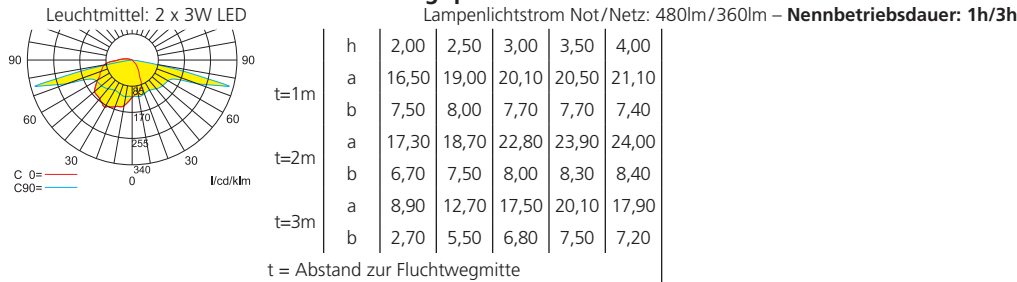



SCHWENKBARE MAST- UND WANDHALTERUNG SWIVEL POLE AND WALL BRACKET

Horizontal und vertikal schwenkbare Mast- und Wandhalterung aus Edelstahl V4A in zwei unterschiedlichen Abmessungen.

Horizontally and vertically swivelling pole and wall bracket made of stainless steel V4A in two different dimensions.

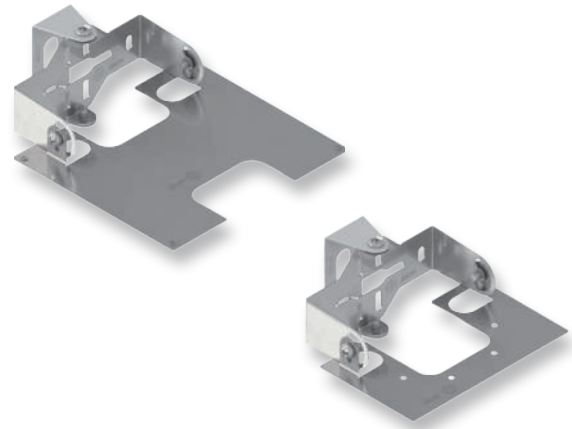

Mast- und Wandhalterung für SAFE Pole and wall bracket for SAFE

Rahmen/Farbe
Frame/colour
Edelstahl V4A, Silber
Stainless steel V4A, silver

Abmessungen (B x H x T)
Dimensions (W x H x D)
185 x 80 x 222 mm

Kompatibel mit den Leuchten
Compatible with the luminaires

■ SAFE Serie

Bestellangaben Order information

Artikelnummer/Item no. **551283**

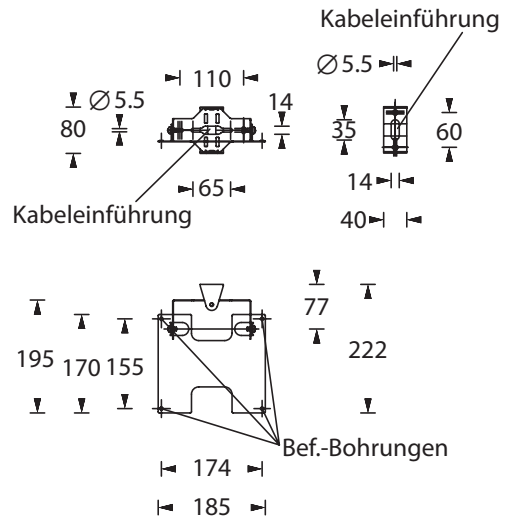

Mast- und Wandhalterung für IMPACT, PROTECT Pole and wall bracket for IMPACT, PROTECT

Rahmen/Farbe
Frame/colour
Edelstahl V4A, Silber
Stainless steel V4A, silver

Abmessungen (B x H x T)
Dimensions (W x H x D)
165 x 80 x 157 mm

Kompatibel mit den Leuchten
Compatible with the luminaires

■ IMPACT Serie
■ PROTECT BEL Serie
■ PROTECT PD

Bestellangaben Order information

Artikelnummer/Item no. **551284**

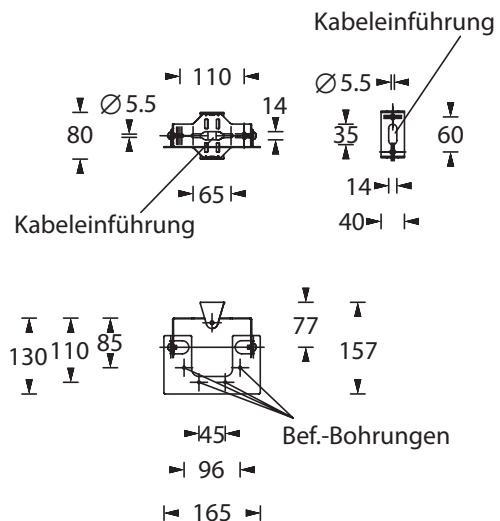

■ Kabeleinführung
■ Cable entry guide

■ Bef. Bohrungen
■ existing boreholes



IMPACT W-2F Wandmontage

2x3W LED	IP65		Farbe / Colour



- Leuchte mit Hochleistungs-LEDs und Optiken zur Flächenausleuchtung.
- Die Leuchte ist mit einem IP65-Set und einem Membran-Druckausgleichsventil ausgestattet.
- Optional kann die Leuchte als Zentralbatterie-Variante für einen Temperaturbereich bis -35°C geliefert werden (unüberrwacht).
- Die Leuchte kann in der Einzelbatterie-Ausführung optional mit einer Akkuheizung oder abgesetzten Versorgungseinheit zum Mehrpreis bestellt werden.
- Gegen Aufpreis ist die Leuchte für Zentralbatterie-Nennspannungen von **24V** und **110V** erhältlich.
- Anschlussklemmen: 2 x 2,5 mm² für Doppelbelegung
- Gehäuse: Polycarbonat
- Farbe: weiß
- Abmessungen (B x H x T): 176 x 176 x 112 mm
- Schutzart: IP65
- Schutzklasse: II

Systemleuchten für Zentralversorgung

Technische Daten

Anschlussspannung 230V 50/60Hz, 220V DC +25/-20% Temperaturbereich -10°C bis +40°C

Bestelldaten

Bestell-Nr.	Bezeichnung	Leuchtmittel	Lichtstrom	Netzanschlussleistung	Batteriestromaufnahme
105700A	IMPACT W-2F LED - weiß	2 x 3W LED	480lm	10VA	25mA
105700A-ELC	IMPACT W-2F LED + ELC - weiß	2 x 3W LED	480lm	10,5VA	25mA
105700A-MSÜ	IMPACT W-2F LED + MSÜ3 - weiß	2 x 3W LED	480lm	10,5VA	25mA
105700A-SE	IMPACT W-2F LED + SET009 - weiß	2 x 3W LED	480lm	10,5VA	25mA
105700A-ST	IMPACT W-2F LED + SET010 - weiß	2 x 3W LED	480lm	10,5VA	25mA

Einzelbatterieleuchten

Technische Daten

Anschlussspannung 230V 50/60Hz Temperaturbereich BS 0°C bis +35°C
 NiMH-Akku 4,8V 2,0Ah (Best.-Nr. 570004) (1h) / 4,8V 4,2Ah (Best.-Nr. 570006) (3h+8h) Temperaturbereich DS -5°C bis +30°C
 4,8V 4,2Ah (Best.-Nr. 570010) (3h + 8h) für Heizungscontainer
 Lichtstromverhältnis 100% / 75% Not/Netz (1h+3h) / 50% / 75% Not/Netz (8h)

Bestelldaten

Bestell-Nr.	Bezeichnung	Leuchtmittel	Lichtstrom Netzbetrieb	Lichtstrom Notbetrieb	Netzanschlussleistung	Nennbetriebsdauer
Standardausführung						
205702A	IMPACT W-2F EB LED - weiß	2 x 3W LED	360lm	480lm	8VA	1h
205702A-SC	IMPACT W-2F EB-SC LED - weiß	2 x 3W LED	360lm	480lm	8VA	1h
205702A-SL	IMPACT W-2F EB-SL LED - weiß	2 x 3W LED	360lm	480lm	8VA	1h
205702A-SWX	IMPACT W-2F EB-SWX LED - weiß	2 x 3W LED	360lm	480lm	8,5VA	1h
205700A	IMPACT W-2F EB LED - weiß	2 x 3W LED	360lm	480lm	8VA	3h
205700A-SC	IMPACT W-2F EB-SC LED - weiß	2 x 3W LED	360lm	480lm	8VA	3h
205700A-SL	IMPACT W-2F EB-SL LED - weiß	2 x 3W LED	360lm	480lm	8VA	3h
205700A-SWX	IMPACT W-2F EB-SWX LED - weiß	2 x 3W LED	360lm	480lm	8,5VA	3h
205701A	IMPACT W-2F EB LED - weiß	2 x 3W LED	360lm	240lm	8VA	8h
205701A-SC	IMPACT W-2F EB-SC LED - weiß	2 x 3W LED	360lm	240lm	8VA	8h
205701A-SL	IMPACT W-2F EB-SL LED - weiß	2 x 3W LED	360lm	240lm	8VA	8h
205701A-SWX	IMPACT W-2F EB-SWX LED - weiß	2 x 3W LED	360lm	240lm	8,5VA	8h
mit Akkuheizung Temperaturbereich BS -20°C bis +35°C / DS -20°C bis +30°C						
205750A	IMPACT W-2F EB LED - weiß + AkH	2 x 3W LED	360lm	480lm	8VA	3h
205750A-SC	IMPACT W-2F EB-SC LED - weiß + AkH	2 x 3W LED	360lm	480lm	8VA	3h
205750A-SL	IMPACT W-2F EB-SL LED - weiß + AkH	2 x 3W LED	360lm	480lm	8VA	3h
205750A-SWX	IMPACT W-2F EB-SWX LED - weiß + AkH	2 x 3W LED	360lm	480lm	8,5VA	3h
205751A	IMPACT W-2F EB LED - weiß + AkH	2 x 3W LED	360lm	240lm	8VA	8h
205751A-SC	IMPACT W-2F EB-SC LED - weiß + AkH	2 x 3W LED	360lm	240lm	8VA	8h
205751A-SL	IMPACT W-2F EB-SL LED - weiß + AkH	2 x 3W LED	360lm	240lm	8VA	8h
205751A-SWX	IMPACT W-2F EB-SWX LED - weiß + AkH	2 x 3W LED	360lm	240lm	8,5VA	8h
mit externer Versorgung Temperaturbereich BS -35°C bis +35°C / DS -35°C bis +30°C						
205772A	IMPACT W-2F EB LED - weiß + ExV	2 x 3W LED	360lm	480lm	8VA	1h
205772A-SC	IMPACT W-2F EB-SC LED - weiß + ExV	2 x 3W LED	360lm	480lm	8VA	1h
205772A-SL	IMPACT W-2F EB-SL LED - weiß + ExV	2 x 3W LED	360lm	480lm	8VA	1h
205772A-SWX	IMPACT W-2F EB-SWX LED - weiß + ExV	2 x 3W LED	360lm	480lm	8,5VA	1h
205770A	IMPACT W-2F EB LED - weiß + ExV	2 x 3W LED	360lm	480lm	8VA	3h
205770A-SC	IMPACT W-2F EB-SC LED - weiß + ExV	2 x 3W LED	360lm	480lm	8VA	3h
205770A-SL	IMPACT W-2F EB-SL LED - weiß + ExV	2 x 3W LED	360lm	480lm	8VA	3h
205770A-SWX	IMPACT W-2F EB-SWX LED - weiß + ExV	2 x 3W LED	360lm	480lm	8,5VA	3h
205771A	IMPACT W-2F EB LED - weiß + ExV	2 x 3W LED	360lm	240lm	8VA	8h
205771A-SC	IMPACT W-2F EB-SC LED - weiß + ExV	2 x 3W LED	360lm	240lm	8VA	8h
205771A-SL	IMPACT W-2F EB-SL LED - weiß + ExV	2 x 3W LED	360lm	240lm	8VA	8h
205771A-SWX	IMPACT W-2F EB-SWX LED - weiß + ExV	2 x 3W LED	360lm	240lm	8,5VA	8h

Zubehör Systemleuchten und Einzelbatterieleuchten

Bestell-Nr.	Bezeichnung	Anmerkung	siehe Zubehör
551284	Mast- und Wandhalterung IMPACT & PROTECT, schwenkbar		S. 347



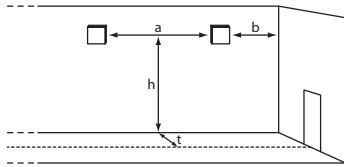

Lichtverteilungskurven und Leuchtenabstandstabellen (E = 1,25 lx)

Systemleuchten für Zentralversorgung

Abstandstabelle ebene Fluchtwege / Tabellenangaben in Meter

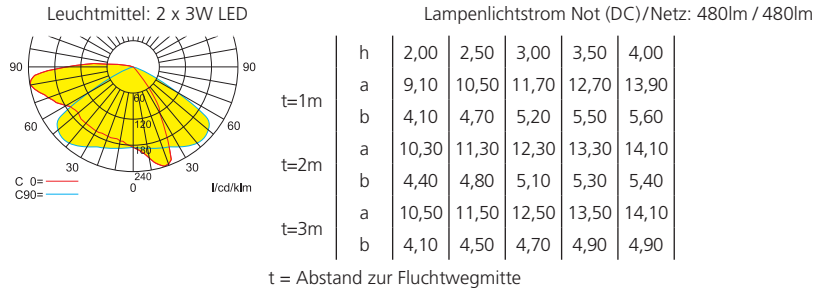

Einzelbatterieleuchten

Abstandstabelle ebene Fluchtwege / Tabellenangaben in Meter

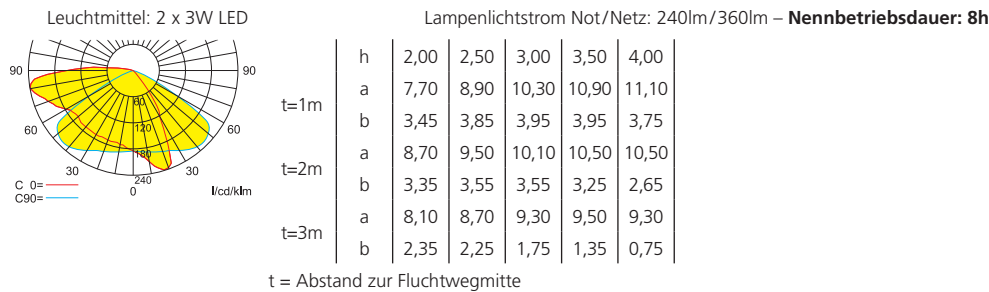

IMPACT W-2R Wandmontage

2x3W LED	IP65		Farbe / Colour



- Leuchte mit Hochleistungs-LEDs und Optiken zur Fluchtwegausleuchtung.
- Die Leuchte ist mit einem IP65-Set und einem Membran-Druckausgleichsventil ausgestattet.
- Optional kann die Leuchte als Zentralbatterie-Variante für einen Temperaturbereich bis -35°C geliefert werden (unüberrwacht).
- Die Leuchte kann in der Einzelbatterie-Ausführung optional mit einer Akkuheizung oder abgesetzten Versorgungseinheit zum Mehrpreis bestellt werden.
- Gegen Aufpreis ist die Leuchte für Zentralbatterie-Nennspannungen von **24V** und **110V** erhältlich.
- Anschlussklemmen: 2 x 2,5 mm² für Doppelbelegung
- Gehäuse: Polycarbonat
- Farbe: weiß
- Abmessungen (B x H x T): 176 x 176 x 112 mm
- Schutzart: IP65
- Schutzklasse: II

Systemleuchten für Zentralversorgung

Technische Daten

Anschlussspannung 230V 50/60Hz, 220V DC +25/-20% Temperaturbereich -10°C bis +40°C

Bestelldaten

Bestell-Nr.	Bezeichnung	Leuchtmittel	Lichtstrom	Netzanschlussleistung	Batteriestromaufnahme
105710A	IMPACT W-2R LED - weiß	2 x 3W LED	480lm	10VA	25mA
105710A-ELC	IMPACT W-2R LED + ELC - weiß	2 x 3W LED	480lm	10,5VA	25mA
105710A-MSÜ	IMPACT W-2R LED + MSÜ3 - weiß	2 x 3W LED	480lm	10,5VA	25mA
105710A-SE	IMPACT W-2R LED + SET009 - weiß	2 x 3W LED	480lm	10,5VA	25mA
105710A-ST	IMPACT W-2R LED + SET010 - weiß	2 x 3W LED	480lm	10,5VA	25mA

Einzelbatterieleuchten

Technische Daten

Anschlussspannung 230V 50/60Hz Temperaturbereich BS 0°C bis +35°C
 NiMH-Akku 4,8V 2,0Ah (Best.-Nr. 570004) (1h) / 4,8V 4,2Ah (Best.-Nr. 570006) (3h+8h) Temperaturbereich DS -5°C bis +30°C
 4,8V 4,2Ah (Best.-Nr. 570010) (3h + 8h) für Heizungscontainer
 Lichtstromverhältnis 100% / 75% Not/Netz (1h+3h) / 50% / 75% Not/Netz (8h)

Bestelldaten

Bestell-Nr.	Bezeichnung	Leuchtmittel	Lichtstrom Netzbetrieb	Lichtstrom Notbetrieb	Netzanschlussleistung	Nennbetriebsdauer
Standardausführung						
205712A	IMPACT W-2R EB LED - weiß	2 x 3W LED	360lm	480lm	8VA	1h
205712A-SC	IMPACT W-2R EB-SC LED - weiß	2 x 3W LED	360lm	480lm	8VA	1h
205712A-SL	IMPACT W-2R EB-SL LED - weiß	2 x 3W LED	360lm	480lm	8VA	1h
205712A-SWX	IMPACT W-2R EB-SWX LED - weiß	2 x 3W LED	360lm	480lm	8,5VA	1h
205710A	IMPACT W-2R EB LED - weiß	2 x 3W LED	360lm	480lm	8VA	3h
205710A-SC	IMPACT W-2R EB-SC LED - weiß	2 x 3W LED	360lm	480lm	8VA	3h
205710A-SL	IMPACT W-2R EB-SL LED - weiß	2 x 3W LED	360lm	480lm	8VA	3h
205710A-SWX	IMPACT W-2R EB-SWX LED - weiß	2 x 3W LED	360lm	480lm	8,5VA	3h
205711A	IMPACT W-2R EB LED - weiß	2 x 3W LED	360lm	240lm	8VA	8h
205711A-SC	IMPACT W-2R EB-SC LED - weiß	2 x 3W LED	360lm	240lm	8VA	8h
205711A-SL	IMPACT W-2R EB-SL LED - weiß	2 x 3W LED	360lm	240lm	8VA	8h
205711A-SWX	IMPACT W-2R EB-SWX LED - weiß	2 x 3W LED	360lm	240lm	8,5VA	8h
mit Akkuheizung Temperaturbereich BS -20°C bis +35°C / DS -20°C bis +30°C						
205760A	IMPACT W-2R EB LED - weiß + AkH	2 x 3W LED	360lm	480lm	8VA	3h
205760A-SC	IMPACT W-2R EB-SC LED - weiß + AkH	2 x 3W LED	360lm	480lm	8VA	3h
205760A-SL	IMPACT W-2R EB-SL LED - weiß + AkH	2 x 3W LED	360lm	480lm	8VA	3h
205760A-SWX	IMPACT W-2R EB-SWX LED - weiß + AkH	2 x 3W LED	360lm	480lm	8,5VA	3h
205761A	IMPACT W-2R EB LED - weiß + AkH	2 x 3W LED	360lm	240lm	8VA	8h
205761A-SC	IMPACT W-2R EB-SC LED - weiß + AkH	2 x 3W LED	360lm	240lm	8VA	8h
205761A-SL	IMPACT W-2R EB-SL LED - weiß + AkH	2 x 3W LED	360lm	240lm	8VA	8h
205761A-SWX	IMPACT W-2R EB-SWX LED - weiß + AkH	2 x 3W LED	360lm	240lm	8,5VA	8h
mit externer Versorgung Temperaturbereich BS -35°C bis +35°C / DS -35°C bis +30°C						
205782A	IMPACT W-2R EB LED - weiß + ExV	2 x 3W LED	360lm	480lm	8VA	1h
205782A-SC	IMPACT W-2R EB-SC LED - weiß + ExV	2 x 3W LED	360lm	480lm	8VA	1h
205782A-SL	IMPACT W-2R EB-SL LED - weiß + ExV	2 x 3W LED	360lm	480lm	8VA	1h
205782A-SWX	IMPACT W-2R EB-SWX LED - weiß + ExV	2 x 3W LED	360lm	480lm	8,5VA	1h
205780A	IMPACT W-2R EB LED - weiß + ExV	2 x 3W LED	360lm	480lm	8VA	3h
205780A-SC	IMPACT W-2R EB-SC LED - weiß + ExV	2 x 3W LED	360lm	480lm	8VA	3h
205780A-SL	IMPACT W-2R EB-SL LED - weiß + ExV	2 x 3W LED	360lm	480lm	8VA	3h
205780A-SWX	IMPACT W-2R EB-SWX LED - weiß + ExV	2 x 3W LED	360lm	480lm	8,5VA	3h
205781A	IMPACT W-2R EB LED - weiß + ExV	2 x 3W LED	360lm	240lm	8VA	8h
205781A-SC	IMPACT W-2R EB-SC LED - weiß + ExV	2 x 3W LED	360lm	240lm	8VA	8h
205781A-SL	IMPACT W-2R EB-SL LED - weiß + ExV	2 x 3W LED	360lm	240lm	8VA	8h
205781A-SWX	IMPACT W-2R EB-SWX LED - weiß + ExV	2 x 3W LED	360lm	240lm	8,5VA	8h

Zubehör Systemleuchten und Einzelbatterieleuchten

Bestell-Nr.	Bezeichnung	Anmerkung	siehe Zubehör
551284	Mast- und Wandhalterung IMPACT & PROTECT, schwenkbar		S. 347



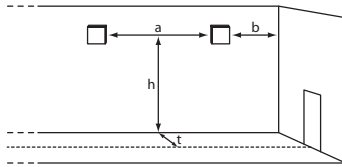

Lichtverteilungskurven und Leuchtenabstandstabellen (E = 1,25 lx)

Systemleuchten für Zentralversorgung

Abstandstabelle ebene Fluchtwege / Tabellenangaben in Meter

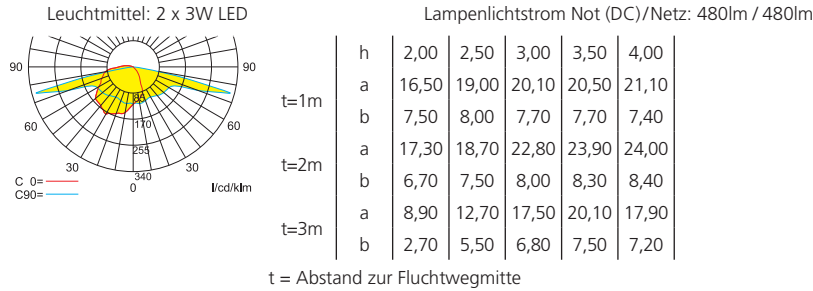

Einzelbatterieleuchten

Abstandstabelle ebene Fluchtwege / Tabellenangaben in Meter

