

2x3W
LED

IP54

Farbe / Colour
[White] [Yellow] [Blue] [Red]

IMPACT A IP54

Robuste, schraubenlose Sicherheitsleuchte aus weißem Polycarbonat mit Schutzart IP54. Kabeleinführung ins Leuchtengehäuse hinten und seitlich. Ausführung für Deckenmontage mit zwei 3W Hochleistungs-LEDs.

Wahlweise lieferbar mit Optiken für Flächen- oder Fluchtwegausleuchtung oder Tiefstrahloptiken für hohe Deckenhöhen. Optional kann die Leuchte als Zentralbatterie-Variante für einen Temperaturbereich bis -35°C geliefert werden (unüberwacht).

Technische Daten

| | |
|-------------------------|--|
| Anschlussklemmen | 2 x 2,5 mm ² für Doppelbelegung |
| Gehäuse/Farbe | Polycarbonat/weiß |
| Montageart | Deckenaufbaumontage |
| Abmessungen (B x H x T) | |
| Flächen-/Fluchtwegoptik | 176 x 45 x 176 mm |
| Tiefstrahloptik | 176 x 49 x 176 mm |
| Schutzart | IP54 |
| Schutzklasse | II |

| | ■ Systemleuchten für Zentralversorgung | ■ Einzelbatterie-leuchten |
|--|--|----------------------------------|
| Leuchtmittel | 2 x 3W LED | 2 x 3W LED |
| Lichtstrom | 480lm | 360lm (Netz) |
| Nennbetriebsdauer 1h/3h | - | 480lm (Not) |
| Nennbetriebsdauer 8h | - | 240lm (Not) |
| Lichtstromverhältnis | | |
| Not (DC)/Netz 1h/3h | - | 100%/75% |
| Not (DC)/Netz 8h | - | 50%/75% |
| Netzanschlussleistung | 10VA | 8VA |
| Batterie-Stromaufnahme | 25mA | - |
| Anschlussspannung | 230V 50/60Hz / 220V DC +25/-20% | 230V 50/60Hz |
| NiMh-Akku 1h | - | 4,8V 2,0Ah |
| NiMh-Akku 3h/8h | - | 4,8V 4,2Ah |
| Temperaturbereich | -10°C bis +40°C | - |
| Bereitschaftsschaltung | - | 0°C bis +35°C |
| Dauerschaltung | - | -5°C bis +30°C |
| optional: | | |
| Leuchtschalt- und Überwachungsbaustein | ELC, MSÜ3, SET009, SET010 | - |
| Selbstüberwachung | - | SELF CHECK |
| Busüberwachung | - | SAFELOG Line SAFELOG Wireless |

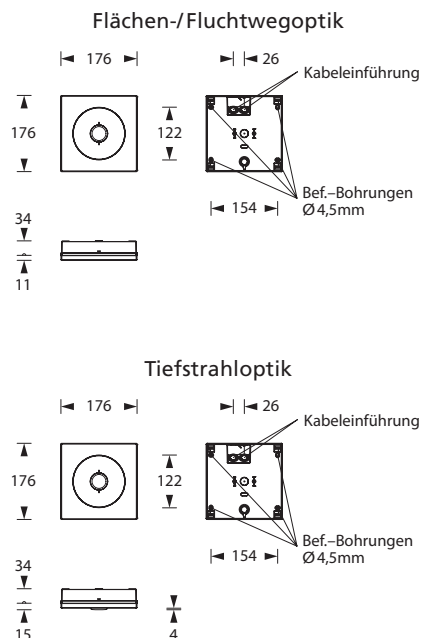

Zubehör

Kettenmontageset

Seilmontageset

Lichtverteilungskurven und Leuchtenabstandstabellen (E = 1,25 lx)

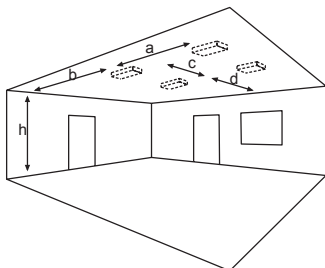

Deckenmontage

Systemleuchten für Zentralversorgung Flächenoptik Abstandstabelle ebene Fluchtwege / Tabellenangaben in Meter

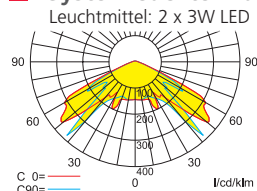

| | | | | | | | | | | |
|---|-------|-------|-------|-------|-------|-------|-------|-------|-------|-------|
| h | 2,50 | 3,00 | 3,50 | 4,00 | 4,50 | 5,00 | 5,50 | 6,00 | 6,50 | 7,00 |
| a | 10,60 | 12,00 | 12,80 | 13,00 | 13,60 | 12,50 | 12,90 | 12,80 | 13,60 | 13,60 |
| b | 4,70 | 5,20 | 4,30 | 4,60 | 4,70 | 5,10 | 5,50 | 5,90 | 2,60 | 1,70 |
| c | 10,60 | 12,00 | 12,80 | 13,00 | 13,60 | 12,50 | 12,90 | 12,80 | 13,60 | 13,60 |
| d | 4,70 | 5,20 | 4,30 | 4,60 | 4,70 | 5,10 | 5,50 | 5,90 | 2,60 | 1,70 |

Einzelbatterieleuchten Flächenoptik Abstandstabelle ebene Fluchtwege / Tabellenangaben in Meter

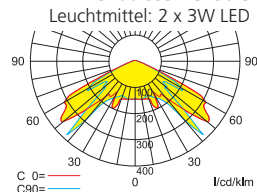

| | | | | | | | | | | |
|---|-------|-------|-------|-------|-------|-------|-------|-------|-------|-------|
| h | 2,50 | 3,00 | 3,50 | 4,00 | 4,50 | 5,00 | 5,50 | 6,00 | 6,50 | 7,00 |
| a | 10,60 | 12,00 | 12,80 | 13,00 | 13,60 | 12,50 | 12,90 | 12,80 | 13,60 | 13,60 |
| b | 4,70 | 5,20 | 4,30 | 4,60 | 4,70 | 5,10 | 5,50 | 5,90 | 2,60 | 1,70 |
| c | 10,60 | 12,00 | 12,80 | 13,00 | 13,60 | 12,50 | 12,90 | 12,80 | 13,60 | 13,60 |
| d | 4,70 | 5,20 | 4,30 | 4,60 | 4,70 | 5,10 | 5,50 | 5,90 | 2,60 | 1,70 |

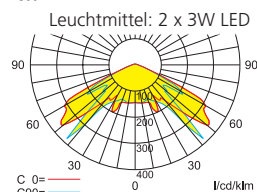

| | | | | | | | | | | |
|---|------|------|------|------|------|------|------|------|------|------|
| h | 2,50 | 3,00 | 3,50 | 4,00 | 4,50 | 5,00 | 5,50 | 6,00 | 6,50 | 7,00 |
| a | 9,10 | 9,40 | 8,70 | 9,20 | 9,50 | 9,40 | - | - | - | - |
| b | 3,10 | 3,20 | 3,60 | 4,00 | 2,30 | 1,10 | - | - | - | - |
| c | 9,10 | 9,40 | 8,70 | 9,20 | 9,50 | 9,40 | - | - | - | - |
| d | 3,10 | 3,20 | 3,60 | 4,00 | 2,30 | 1,10 | - | - | - | - |

Systemleuchten für Zentralversorgung Fluchtwegoptik Abstandstabelle ebene Fluchtwege / Tabellenangaben in Meter

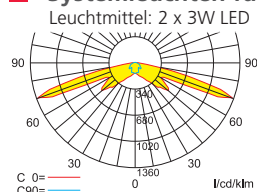

| | | | | | | | | | | | | | | | | |
|---|-------|-------|-------|-------|-------|-------|-------|-------|-------|-------|-------|-------|-------|-------|-------|-------|
| h | 2,50 | 3,00 | 3,50 | 4,00 | 4,50 | 5,00 | 5,50 | 6,00 | 6,50 | 7,00 | 7,50 | 8,00 | 8,50 | 9,00 | 9,50 | 10,00 |
| a | - | - | - | - | - | - | - | - | - | - | - | - | - | - | - | - |
| b | - | - | - | - | - | - | - | - | - | - | - | - | - | - | - | - |
| c | 20,10 | 22,70 | 25,00 | 27,10 | 26,30 | 25,80 | 26,60 | 20,60 | 21,20 | 21,60 | 21,50 | 21,40 | 19,90 | 11,00 | 11,00 | 10,50 |
| d | 8,90 | 9,90 | 10,80 | 7,40 | 7,40 | 7,60 | 8,00 | 8,30 | 8,50 | 8,70 | 8,60 | 7,80 | 7,00 | 3,00 | 2,50 | 2,50 |

Einzelbatterieleuchten Fluchtwegoptik Abstandstabelle ebene Fluchtwege / Tabellenangaben in Meter

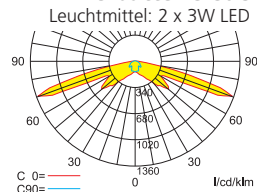

| | | | | | | | | | | | | | | | | |
|---|-------|-------|-------|-------|-------|-------|-------|-------|-------|-------|-------|-------|-------|-------|-------|-------|
| h | 2,50 | 3,00 | 3,50 | 4,00 | 4,50 | 5,00 | 5,50 | 6,00 | 6,50 | 7,00 | 7,50 | 8,00 | 8,50 | 9,00 | 9,50 | 10,00 |
| a | - | - | - | - | - | - | - | - | - | - | - | - | - | - | - | - |
| b | - | - | - | - | - | - | - | - | - | - | - | - | - | - | - | - |
| c | 20,10 | 22,70 | 25,00 | 27,10 | 26,30 | 25,80 | 26,60 | 20,60 | 21,20 | 21,60 | 21,50 | 21,40 | 19,90 | 11,00 | 11,00 | 10,50 |
| d | 8,90 | 9,90 | 10,80 | 7,40 | 7,40 | 7,60 | 8,00 | 8,30 | 8,50 | 8,70 | 8,60 | 7,80 | 7,00 | 3,00 | 2,50 | 2,50 |

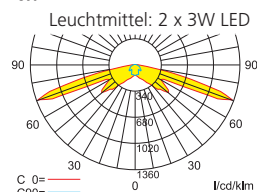

| | | | | | | | | | | | | | | | | |
|---|-------|-------|-------|-------|-------|-------|------|---|---|---|---|---|---|---|---|---|
| h | 2,50 | 3,00 | 3,50 | 4,00 | 4,50 | 5,00 | 5,50 | - | - | - | - | - | - | - | - | - |
| a | - | - | - | - | - | - | - | - | - | - | - | - | - | - | - | - |
| b | - | - | - | - | - | - | - | - | - | - | - | - | - | - | - | - |
| c | 17,80 | 18,50 | 18,20 | 14,80 | 14,70 | 14,60 | - | - | - | - | - | - | - | - | - | - |
| d | 7,70 | 5,10 | 5,40 | 5,70 | 5,70 | 5,60 | - | - | - | - | - | - | - | - | - | - |

Systemleuchten für Zentralversorgung Tiefstrahloptik Abstandstabelle ebene Fluchtwege / Tabellenangaben in Meter

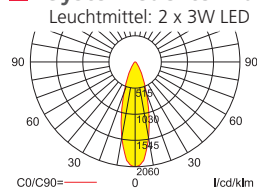

| | | | | | | | | | | | | | | | | | | |
|---|------|-------|-------|-------|-------|-------|-------|-------|-------|-------|-------|-------|-------|-------|-------|-------|-------|-------|
| h | 7,00 | 8,00 | 9,00 | 10,00 | 11,00 | 12,00 | 13,00 | 14,00 | 15,00 | 16,00 | 17,00 | 18,00 | 19,00 | 20,00 | 21,00 | 22,00 | 23,00 | 24,00 |
| a | 9,90 | 10,50 | 11,00 | 11,60 | 12,10 | 12,40 | 12,80 | 13,30 | 13,40 | 13,60 | 13,60 | 13,90 | 14,20 | 14,20 | 14,20 | 14,10 | 13,90 | 14,00 |
| b | 4,10 | 4,30 | 4,40 | 4,70 | 4,80 | 4,80 | 4,90 | 5,00 | 5,00 | 4,90 | 4,90 | 4,90 | 4,80 | 4,60 | 4,40 | 4,20 | 3,90 | 3,40 |
| c | 9,90 | 10,50 | 11,00 | 11,60 | 12,10 | 12,40 | 12,80 | 13,30 | 13,40 | 13,60 | 13,60 | 13,90 | 14,20 | 14,20 | 14,20 | 14,10 | 13,90 | 14,00 |
| d | 4,10 | 4,30 | 4,40 | 4,70 | 4,80 | 4,80 | 4,90 | 5,00 | 5,00 | 4,90 | 4,90 | 4,90 | 4,80 | 4,60 | 4,40 | 4,20 | 3,90 | 3,40 |

Einzelbatterieleuchten Tiefstrahloptik Abstandstabelle ebene Fluchtwege / Tabellenangaben in Meter

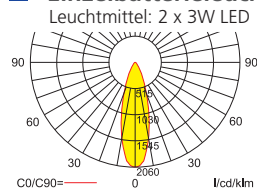

| | | | | | | | | | | | | | | | | | | |
|---|------|-------|-------|-------|-------|-------|-------|-------|-------|-------|-------|-------|-------|-------|-------|-------|-------|-------|
| h | 7,00 | 8,00 | 9,00 | 10,00 | 11,00 | 12,00 | 13,00 | 14,00 | 15,00 | 16,00 | 17,00 | 18,00 | 19,00 | 20,00 | 21,00 | 22,00 | 23,00 | 24,00 |
| a | 9,90 | 10,50 | 11,00 | 11,60 | 12,10 | 12,40 | 12,80 | 13,30 | 13,40 | 13,60 | 13,60 | 13,90 | 14,20 | 14,20 | 14,20 | 14,10 | 13,90 | 14,00 |
| b | 4,10 | 4,30 | 4,40 | 4,70 | 4,80 | 4,80 | 4,90 | 5,00 | 5,00 | 4,90 | 4,90 | 4,90 | 4,80 | 4,60 | 4,40 | 4,20 | 3,90 | 3,40 |
| c | 9,90 | 10,50 | 11,00 | 11,60 | 12,10 | 12,40 | 12,80 | 13,30 | 13,40 | 13,60 | 13,60 | 13,90 | 14,20 | 14,20 | 14,20 | 14,10 | 13,90 | 14,00 |
| d | 4,10 | 4,30 | 4,40 | 4,70 | 4,80 | 4,80 | 4,90 | 5,00 | 5,00 | 4,90 | 4,90 | 4,90 | 4,80 | 4,60 | 4,40 | 4,20 | 3,90 | 3,40 |

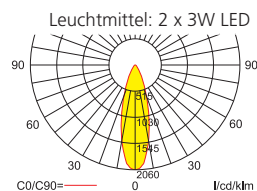

| | | | | | | | | | | | | | | | | | | |
|---|------|------|------|------|-------|-------|-------|-------|-------|-------|-------|-------|-------|-------|---|---|---|---|
| h | 6,00 | 7,00 | 8,00 | 9,00 | 10,00 | 11,00 | 12,00 | 13,00 | 14,00 | 15,00 | 16,00 | 17,00 | 18,00 | 19,00 | - | - | - | - |
| a | 7,50 | 8,20 | 8,60 | 8,90 | 9,40 | 9,60 | 9,60 | 9,90 | 10,00 | 10,10 | 9,90 | 9,90 | 9,80 | 9,60 | - | - | - | - |
| b | 3,10 | 3,30 | 3,40 | 3,40 | 3,50 | 3,50 | 3,50 | 3,50 | 3,30 | 3,00 | 2,90 | 2,40 | 1,90 | 1,00 | - | - | - | - |
| c | 7,50 | 8,20 | 8,60 | 8,90 | 9,40 | 9,60 | 9,60 | 9,90 | 10,00 | 10,10 | 9,90 | 9,90 | 9,80 | 9,60 | - | - | - | - |
| d | 3,10 | 3,30 | 3,40 | 3,40 | 3,50 | 3,50 | 3,50 | 3,50 | 3,30 | 3,00 | 2,90 | 2,40 | 1,90 | 1,00 | - | - | - | - |



2x3W
LED

IP65

Farbe / Colour
 

IMPACT A IP65

Ballwurfsichere, robuste, verschraubte Sicherheitsleuchte aus weißem Polycarbonat mit Schutzart IP65. Kabeleinführung ins Leuchtengehäuse hinten und seitlich. Ausführung für Deckenmontage mit zwei 3W Hochleistungs-LEDs.

Wahlweise lieferbar mit Optiken für Flächen- oder Fluchtwegausleuchtung oder Tiefstrahloptiken für hohe Deckenhöhen. Serienmäßig mit IP65-Membran Druckausgleichsventil. Optional kann die Leuchte als Zentralbatterie-Variante für einen Temperaturbereich bis -35°C geliefert werden (unüberwacht).

Technische Daten

| | |
|-------------------------|--|
| Anschlussklemmen | 2 x 2,5 mm ² für Doppelbelegung |
| Gehäuse/Farbe | Polycarbonat/weiß |
| Montageart | Deckenaufbaumontage |
| Abmessungen (B x H x T) | |
| Flächen-/Fluchtwegoptik | 176 x 45 x 176 mm |
| Tiefstrahloptik | 176 x 49 x 176 mm |
| Schutzart | IP65 |
| Schutzklasse | II |



| | ■ Systemleuchten für Zentralversorgung | ■ Einzelbatterie-leuchten |
|--|--|----------------------------------|
| Leuchtmittel | 2 x 3W LED | 2 x 3W LED |
| Lichtstrom | 480lm | 360lm (Netz) |
| Nennbetriebsdauer 1h/3h | - | 480lm (Not) |
| Nennbetriebsdauer 8h | - | 240lm (Not) |
| Lichtstromverhältnis | | |
| Not (DC)/Netz 1h/3h | - | 100%/75% |
| Not (DC)/Netz 8h | - | 50%/75% |
| Netzanschlussleistung | 10VA | 8VA |
| Batterie-Stromaufnahme | 25mA | - |
| Anschlussspannung | 230V 50/60Hz / 220V DC +25/-20% | 230V 50/60Hz |
| NiMh-Akku 1h | - | 4,8V 2,0Ah |
| NiMh-Akku 3h/8h | - | 4,8V 4,2Ah |
| Temperaturbereich | -10°C bis +40°C | - |
| Bereitschaftsschaltung | - | 0°C bis +35°C |
| Dauerschaltung | - | -5°C bis +30°C |
| optional: | | |
| Leuchtschalt- und Überwachungsbaustein | ELC, MSÜ3, SET009, SET010 | - |
| Selbstüberwachung | - | SELF CHECK |
| Busüberwachung | - | SAFELOG Line SAFELOG Wireless |

Flächen-/Fluchtwegoptik

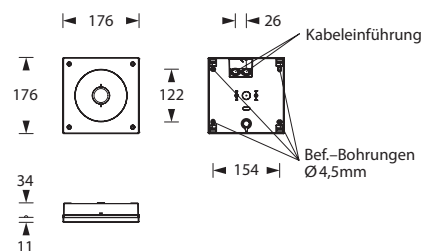

Tiefstrahloptik

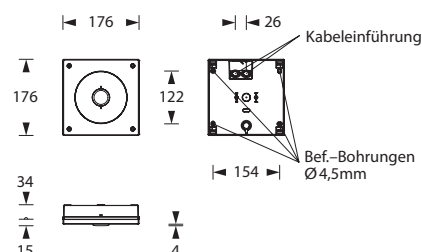

Zubehör

Kettenmontageset

Seilmontageset

Lichtverteilungskurven und Leuchtenabstandstabellen (E = 1,25 lx)

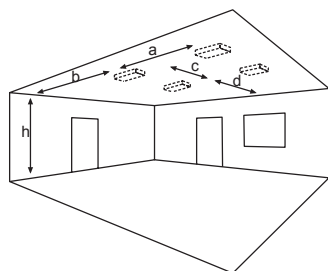

Deckenmontage

WWW.ELEKTROPLANET.CH
INFO@ELEKTROPLANET.CH+41 44 950 10 10
+41 44 950 10 44INDUSTRIESTRASSE 2
CH-8335 HITTLAU

Technische Änderungen vorbehalten/Technical changes reserved

Systemleuchten für Zentralversorgung **Flächenoptik**

Abstandstabelle ebene Fluchtwege / Tabellenangaben in Meter

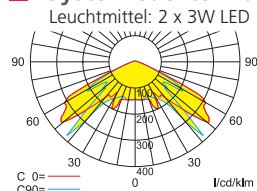

| | h | 2,50 | 3,00 | 3,50 | 4,00 | 4,50 | 5,00 | 5,50 | 6,00 | 6,50 | 7,00 |
|---|-------|-------|-------|-------|-------|-------|-------|-------|-------|-------|------|
| a | 10,60 | 12,00 | 12,80 | 13,00 | 13,60 | 12,50 | 12,90 | 12,80 | 13,60 | 13,60 | |
| b | 4,70 | 5,20 | 4,30 | 4,60 | 4,70 | 5,10 | 5,50 | 5,90 | 2,60 | 1,70 | |
| c | 10,60 | 12,00 | 12,80 | 13,00 | 13,60 | 12,50 | 12,90 | 12,80 | 13,60 | 13,60 | |
| d | 4,70 | 5,20 | 4,30 | 4,60 | 4,70 | 5,10 | 5,50 | 5,90 | 2,60 | 1,70 | |

Einzelbatterieleuchten **Flächenoptik**

Abstandstabelle ebene Fluchtwege / Tabellenangaben in Meter

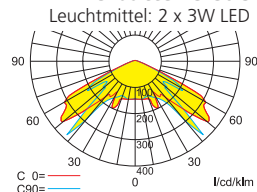

| | h | 2,50 | 3,00 | 3,50 | 4,00 | 4,50 | 5,00 | 5,50 | 6,00 | 6,50 | 7,00 |
|---|-------|-------|-------|-------|-------|-------|-------|-------|-------|-------|------|
| a | 10,60 | 12,00 | 12,80 | 13,00 | 13,60 | 12,50 | 12,90 | 12,80 | 13,60 | 13,60 | |
| b | 4,70 | 5,20 | 4,30 | 4,60 | 4,70 | 5,10 | 5,50 | 5,90 | 2,60 | 1,70 | |
| c | 10,60 | 12,00 | 12,80 | 13,00 | 13,60 | 12,50 | 12,90 | 12,80 | 13,60 | 13,60 | |
| d | 4,70 | 5,20 | 4,30 | 4,60 | 4,70 | 5,10 | 5,50 | 5,90 | 2,60 | 1,70 | |

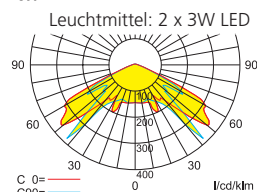

| | h | 2,50 | 3,00 | 3,50 | 4,00 | 4,50 | 5,00 | 5,50 | 6,00 | 6,50 | 7,00 |
|---|------|------|------|------|------|------|------|------|------|------|------|
| a | 9,10 | 9,40 | 8,70 | 9,20 | 9,50 | 9,40 | - | - | - | - | |
| b | 3,10 | 3,20 | 3,60 | 4,00 | 2,30 | 1,10 | - | - | - | - | |
| c | 9,10 | 9,40 | 8,70 | 9,20 | 9,50 | 9,40 | - | - | - | - | |
| d | 3,10 | 3,20 | 3,60 | 4,00 | 2,30 | 1,10 | - | - | - | - | |

Systemleuchten für Zentralversorgung **Fluchtwegoptik**

Abstandstabelle ebene Fluchtwege / Tabellenangaben in Meter

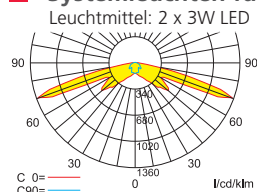

| | h | 2,50 | 3,00 | 3,50 | 4,00 | 4,50 | 5,00 | 5,50 | 6,00 | 6,50 | 7,00 | 7,50 | 8,00 | 8,50 | 9,00 | 9,50 | 10,00 | |
|---|-------|-------|-------|-------|-------|-------|-------|-------|-------|-------|-------|-------|-------|-------|-------|-------|-------|--|
| a | - | - | - | - | - | - | - | - | - | - | - | - | - | - | - | - | - | |
| b | - | - | - | - | - | - | - | - | - | - | - | - | - | - | - | - | - | |
| c | 20,10 | 22,70 | 25,00 | 27,10 | 26,30 | 25,80 | 26,60 | 20,60 | 21,20 | 21,60 | 21,50 | 21,40 | 19,90 | 11,00 | 11,00 | 10,50 | | |
| d | 8,90 | 9,90 | 10,80 | 7,40 | 7,40 | 7,60 | 8,00 | 8,30 | 8,50 | 8,70 | 8,60 | 7,80 | 7,00 | 3,00 | 2,50 | 2,50 | | |

Einzelbatterieleuchten **Fluchtwegoptik**

Abstandstabelle ebene Fluchtwege / Tabellenangaben in Meter

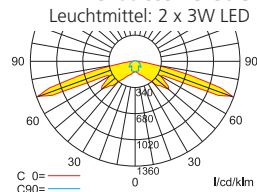

| | h | 2,50 | 3,00 | 3,50 | 4,00 | 4,50 | 5,00 | 5,50 | 6,00 | 6,50 | 7,00 | 7,50 | 8,00 | 8,50 | 9,00 | 9,50 | 10,00 | |
|---|-------|-------|-------|-------|-------|-------|-------|-------|-------|-------|-------|-------|-------|-------|-------|-------|-------|--|
| a | - | - | - | - | - | - | - | - | - | - | - | - | - | - | - | - | - | |
| b | - | - | - | - | - | - | - | - | - | - | - | - | - | - | - | - | - | |
| c | 20,10 | 22,70 | 25,00 | 27,10 | 26,30 | 25,80 | 26,60 | 20,60 | 21,20 | 21,60 | 21,50 | 21,40 | 19,90 | 11,00 | 11,00 | 10,50 | | |
| d | 8,90 | 9,90 | 10,80 | 7,40 | 7,40 | 7,60 | 8,00 | 8,30 | 8,50 | 8,70 | 8,60 | 7,80 | 7,00 | 3,00 | 2,50 | 2,50 | | |

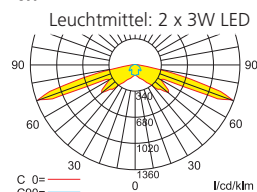

| | h | 2,50 | 3,00 | 3,50 | 4,00 | 4,50 | 5,00 | 5,50 |
|---|-------|-------|-------|-------|-------|-------|------|------|
| a | - | - | - | - | - | - | - | - |
| b | - | - | - | - | - | - | - | - |
| c | 17,80 | 18,50 | 18,20 | 14,80 | 14,70 | 14,60 | - | |
| d | 7,70 | 5,10 | 5,40 | 5,70 | 5,70 | 5,60 | - | |

Systemleuchten für Zentralversorgung **Tiefstrahloptik**

Abstandstabelle ebene Fluchtwege / Tabellenangaben in Meter

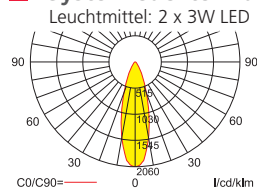

| | h | 7,00 | 8,00 | 9,00 | 10,00 | 11,00 | 12,00 | 13,00 | 14,00 | 15,00 | 16,00 | 17,00 | 18,00 | 19,00 | 20,00 | 21,00 | 22,00 | 23,00 | 24,00 |
|---|------|-------|-------|-------|-------|-------|-------|-------|-------|-------|-------|-------|-------|-------|-------|-------|-------|-------|-------|
| a | 9,90 | 10,50 | 11,00 | 11,60 | 12,10 | 12,40 | 12,80 | 13,30 | 13,40 | 13,60 | 13,60 | 13,90 | 14,20 | 14,20 | 14,20 | 14,10 | 13,90 | 14,00 | |
| b | 4,10 | 4,30 | 4,40 | 4,70 | 4,80 | 4,80 | 4,90 | 5,00 | 5,00 | 4,90 | 4,90 | 4,90 | 4,80 | 4,60 | 4,40 | 4,20 | 3,90 | 3,40 | |
| c | 9,90 | 10,50 | 11,00 | 11,60 | 12,10 | 12,40 | 12,80 | 13,30 | 13,40 | 13,60 | 13,60 | 13,90 | 14,20 | 14,20 | 14,20 | 14,10 | 13,90 | 14,00 | |
| d | 4,10 | 4,30 | 4,40 | 4,70 | 4,80 | 4,80 | 4,90 | 5,00 | 5,00 | 4,90 | 4,90 | 4,90 | 4,80 | 4,60 | 4,40 | 4,20 | 3,90 | 3,40 | |

Einzelbatterieleuchten **Tiefstrahloptik**

Abstandstabelle ebene Fluchtwege / Tabellenangaben in Meter

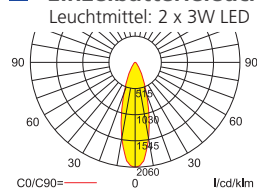

| | h | 7,00 | 8,00 | 9,00 | 10,00 | 11,00 | 12,00 | 13,00 | 14,00 | 15,00 | 16,00 | 17,00 | 18,00 | 19,00 | 20,00 | 21,00 | 22,00 | 23,00 | 24,00 |
|---|------|-------|-------|-------|-------|-------|-------|-------|-------|-------|-------|-------|-------|-------|-------|-------|-------|-------|-------|
| a | 9,90 | 10,50 | 11,00 | 11,60 | 12,10 | 12,40 | 12,80 | 13,30 | 13,40 | 13,60 | 13,60 | 13,90 | 14,20 | 14,20 | 14,20 | 14,10 | 13,90 | 14,00 | |
| b | 4,10 | 4,30 | 4,40 | 4,70 | 4,80 | 4,80 | 4,90 | 5,00 | 5,00 | 4,90 | 4,90 | 4,90 | 4,80 | 4,60 | 4,40 | 4,20 | 3,90 | 3,40 | |
| c | 9,90 | 10,50 | 11,00 | 11,60 | 12,10 | 12,40 | 12,80 | 13,30 | 13,40 | 13,60 | 13,60 | 13,90 | 14,20 | 14,20 | 14,20 | 14,10 | 13,90 | 14,00 | |
| d | 4,10 | 4,30 | 4,40 | 4,70 | 4,80 | 4,80 | 4,90 | 5,00 | 5,00 | 4,90 | 4,90 | 4,90 | 4,80 | 4,60 | 4,40 | 4,20 | 3,90 | 3,40 | |

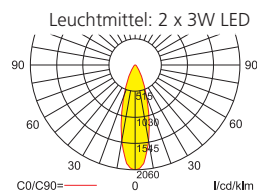

| | h | 6,00 | 7,00 | 8,00 | 9,00 | 10,00 | 11,00 | 12,00 | 13,00 | 14,00 | 15,00 | 16,00 | 17,00 | 18,00 | 19,00 |
|---|------|------|------|------|------|-------|-------|-------|-------|-------|-------|-------|-------|-------|-------|
| a | 7,50 | 8,20 | 8,60 | 8,90 | 9,40 | 9,60 | 9,60 | 9,90 | 10,00 | 10,10 | 9,90 | 9,90 | 9,80 | 9,60 | |
| b | 3,10 | 3,30 | 3,40 | 3,40 | 3,50 | 3,50 | 3,50 | 3,50 | 3,30 | 3,00 | 2,90 | 2,40 | 1,90 | 1,00 | |
| c | 7,50 | 8,20 | 8,60 | 8,90 | 9,40 | 9,60 | 9,60 | 9,90 | 10,00 | 10,10 | 9,90 | 9,90 | 9,80 | 9,60 | |
| d | 3,10 | 3,30 | 3,40 | 3,40 | 3,50 | 3,50 | 3,50 | 3,50 | 3,30 | 3,00 | 2,90 | 2,40 | 1,90 | 1,00 | |



KETTENMONTAGE-SET

CHAIN ASSEMBLY SET

Das Set besteht aus 2 Kettenösen zur Anbringung von Ketten an die Leuchte.

The chain assembly set consists of 2 chain eyes for attaching chains to the luminaire.

Technische Daten / Technical specifications

| | |
|---|---|
| Material | Edelstahl / Schraube verzinkt / Gewinde M4 x 10 |
| | Stainless steel / screw galvanised / thread M4 x 10 |
| Abmessungen (B x H) Dimensions (W x H) | 19 x 24 mm |
| Abmessungen Öse (Ø) | |
| Außendurchmesser Outer diameter | 10,3 mm |
| Innendurchmesser Inner diameter | 5,6 mm |

Artikelnummer
Item no. **551001**

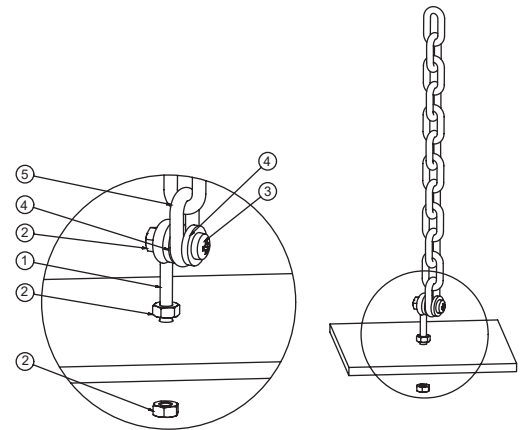
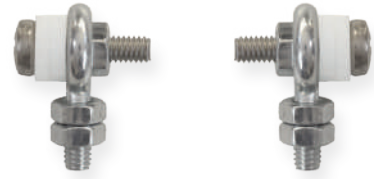

Kette nicht im Lieferumfang enthalten
Chain not included in delivery



SEILMONTAGE-SETS CABLE ASSEMBLY SETS

Seilmontageset in zwei verschiedenen Längen, ausgestattet mit hochwertigen Griffern und Symmetrierungswinkeln für Leuchten mit asymmetrischer Gewichtsverteilung.

Cable assembly set in two different lengths, equipped with high-quality grippers and symmetry brackets for luminaires with asymmetrical weight distribution.

Technische Daten / Technical specifications

| | |
|--|------------------------------------|
| Material | Nickel / Zink Nickel / Zinc |
| Abmessungen Seil (L) Dimensions Cable (L) | 2,5 m oder 7,5 m 2.5 m or 7.5 m |

| | | |
|---------------------------|--|---------------|
| Artikelnummer Item no. | Seilmontageset (incl. 2 x 2,5 m Stahlseil) Cable mounting set (incl. 2 x 2.5 m steel cable) | 551042 |
|---------------------------|--|---------------|

| | | |
|---------------------------|--|---------------|
| Artikelnummer Item no. | Seilmontageset (incl. 2 x 7,5 m Stahlseil) Cable mounting set (incl. 2 x 7.5 m steel cable) | 551043 |
|---------------------------|--|---------------|

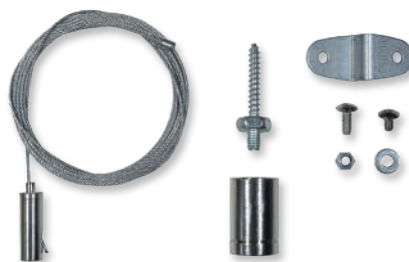

1 Set = 2 Seile mit Anbringungsmaterial
1 Set = 2 cables with mounting material



1 Set = 2 Seile mit Anbringungsmaterial
1 Set = 2 cables with mounting material

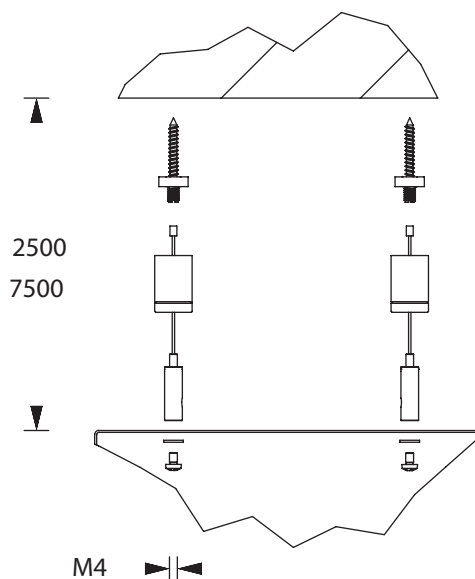



- Leuchte mit Hochleistungs-LEDs und Optiken zur Flächenauleuchtung.
- Gegen Aufpreis ist die Leuchte für Zentralbatterie-Nennspannungen von **24V** und **110V** erhältlich.
- Anschlussklemmen: 2 x 2,5 mm² für Doppelbelegung
- Gehäuse: Polycarbonat
- Farbe: weiß
- Abmessungen (B x H x T): 176 x 45 x 176 mm
- Schutzart: IP54
- Schutzklasse: II

■ Systemleuchten für Zentralversorgung

Technische Daten

Anschlussspannung 230V 50/60Hz, 220V DC +25/-20% Temperaturbereich -10°C bis +40°C

Bestelldaten

| Bestell-Nr. | Bezeichnung | Leuchtmittel | Lichtstrom | Netzanschlussleistung | Batteriestromaufnahme |
|-------------|-------------------------------|--------------|------------|-----------------------|-----------------------|
| 105720 | IMPACT A-2F-IP54 LED | 2 x 3W LED | 480lm | 10VA | 25mA |
| 105720-ELC | IMPACT A-2F-IP54 LED + ELC | 2 x 3W LED | 480lm | 10,5VA | 25mA |
| 105720-MSÜ | IMPACT A-2F-IP54 LED + MSÜ3 | 2 x 3W LED | 480lm | 10,5VA | 25mA |
| 105720-SE | IMPACT A-2F-IP54 LED + SET009 | 2 x 3W LED | 480lm | 10,5VA | 25mA |
| 105720-ST | IMPACT A-2F-IP54 LED + SET010 | 2 x 3W LED | 480lm | 10,5VA | 25mA |

■ Einzelbatterieleuchten

Technische Daten

Anschlussspannung 230V 50/60Hz Temperaturbereich BS 0°C bis +35°C
 NiMh-Akku 4,8V 2,0Ah (Best.-Nr. 570004) (1h) Temperaturbereich DS -5°C bis +30°C
 4,8V 4,2Ah (Best.-Nr. 570006) (3h+8h)
 Lichtstromverhältnis 100% / 75% Not/Netz (1h+3h)
 50% / 75% Not/Netz (8h)

Bestelldaten

| Bestell-Nr. | Bezeichnung | Leuchtmittel | Lichtstrom Netzbetrieb | Lichtstrom Notbetrieb | Netzanschlussleistung | Nennbetriebsdauer |
|-------------|-----------------------------|--------------|---------------------------|--------------------------|-----------------------|-------------------|
| 205722 | IMPACT A-2F-IP54 EB LED | 2 x 3W LED | 360lm | 480lm | 8VA | 1h |
| 205722-SC | IMPACT A-2F-IP54 EB-SC LED | 2 x 3W LED | 360lm | 480lm | 8VA | 1h |
| 205722-SL | IMPACT A-2F-IP54 EB-SL LED | 2 x 3W LED | 360lm | 480lm | 8VA | 1h |
| 205722-SWX | IMPACT A-2F-IP54 EB-SWX LED | 2 x 3W LED | 360lm | 480lm | 8,5VA | 1h |
| 205720 | IMPACT A-2F-IP54 EB LED | 2 x 3W LED | 360lm | 480lm | 8VA | 3h |
| 205720-SC | IMPACT A-2F-IP54 EB-SC LED | 2 x 3W LED | 360lm | 480lm | 8VA | 3h |
| 205720-SL | IMPACT A-2F-IP54 EB-SL LED | 2 x 3W LED | 360lm | 480lm | 8VA | 3h |
| 205720-SWX | IMPACT A-2F-IP54 EB-SWX LED | 2 x 3W LED | 360lm | 480lm | 8,5VA | 3h |
| 205721 | IMPACT A-2F-IP54 EB LED | 2 x 3W LED | 360lm | 240lm | 8VA | 8h |
| 205721-SC | IMPACT A-2F-IP54 EB-SC LED | 2 x 3W LED | 360lm | 240lm | 8VA | 8h |
| 205721-SL | IMPACT A-2F-IP54 EB-SL LED | 2 x 3W LED | 360lm | 240lm | 8VA | 8h |
| 205721-SWX | IMPACT A-2F-IP54 EB-SWX LED | 2 x 3W LED | 360lm | 240lm | 8,5VA | 8h |

■ Zubehör Systemleuchten und Einzelbatterieleuchten

| Bestell-Nr. | Bezeichnung | Anmerkung | siehe Zubehör |
|-------------|--|-----------|---------------|
| 551001 | Kettenmontageset | | S. 345 |
| 551042 | Seilmontageset, 2 x 2,5 Meter | | S. 344 |
| 551043 | Seilmontageset, 2 x 7,5 Meter | | S. 344 |
| 551284 | Mast- und Wandhalterung IMPACT & PROTECT, schwenkbar | | S. 347 |



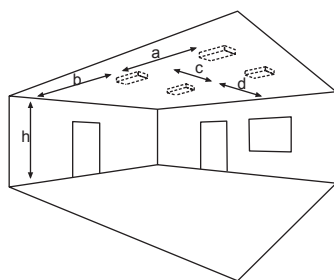

Lichtverteilungskurven und Leuchtenabstandstabellen (E = 1,25 lx)

Systemleuchten für Zentralversorgung

Abstandstabelle ebene Fluchtwege / Tabellenangaben in Meter

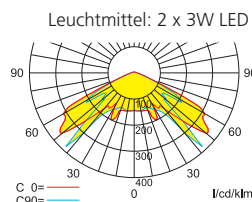

Lampenlichtstrom Not (DC)/Netz: 480lm / 480lm

| | | | | | | | | | | |
|---|-------|-------|-------|-------|-------|-------|-------|-------|-------|-------|
| h | 2,50 | 3,00 | 3,50 | 4,00 | 4,50 | 5,00 | 5,50 | 6,00 | 6,50 | 7,00 |
| a | 10,60 | 12,00 | 12,80 | 13,00 | 13,60 | 12,50 | 12,90 | 12,80 | 13,60 | 13,60 |
| b | 4,70 | 5,20 | 4,30 | 4,60 | 4,70 | 5,10 | 5,50 | 5,90 | 2,60 | 1,70 |
| c | 10,60 | 12,00 | 12,80 | 13,00 | 13,60 | 12,50 | 12,90 | 12,80 | 13,60 | 13,60 |
| d | 4,70 | 5,20 | 4,30 | 4,60 | 4,70 | 5,10 | 5,50 | 5,90 | 2,60 | 1,70 |

Einzelbatterieleuchten

Abstandstabelle ebene Fluchtwege / Tabellenangaben in Meter

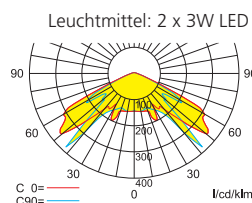

Lampenlichtstrom Not/Netz: 480lm/360lm – Nennbetriebsdauer: 1h/3h

| | | | | | | | | | | |
|---|-------|-------|-------|-------|-------|-------|-------|-------|-------|-------|
| h | 2,50 | 3,00 | 3,50 | 4,00 | 4,50 | 5,00 | 5,50 | 6,00 | 6,50 | 7,00 |
| a | 10,60 | 12,00 | 12,80 | 13,00 | 13,60 | 12,50 | 12,90 | 12,80 | 13,60 | 13,60 |
| b | 4,70 | 5,20 | 4,30 | 4,60 | 4,70 | 5,10 | 5,50 | 5,90 | 2,60 | 1,70 |
| c | 10,60 | 12,00 | 12,80 | 13,00 | 13,60 | 12,50 | 12,90 | 12,80 | 13,60 | 13,60 |
| d | 4,70 | 5,20 | 4,30 | 4,60 | 4,70 | 5,10 | 5,50 | 5,90 | 2,60 | 1,70 |

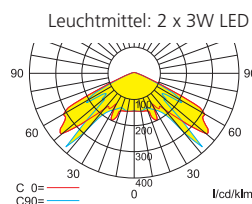

Lampenlichtstrom Not/Netz: 240lm/360lm – Nennbetriebsdauer: 8h

| | | | | | | |
|---|------|------|------|------|------|------|
| h | 2,50 | 3,00 | 3,50 | 4,00 | 4,50 | 5,00 |
| a | 9,10 | 9,40 | 8,70 | 9,20 | 9,50 | 9,40 |
| b | 3,10 | 3,20 | 3,60 | 4,00 | 2,30 | 1,10 |
| c | 9,10 | 9,40 | 8,70 | 9,20 | 9,50 | 9,40 |
| d | 3,10 | 3,20 | 3,60 | 4,00 | 2,30 | 1,10 |





- Leuchte mit Hochleistungs-LEDs und Optiken zur Fluchtwegausleuchtung.
- Gegen Aufpreis ist die Leuchte für Zentralbatterie-Nennspannungen von **24V** und **110V** erhältlich.
- Anschlussklemmen: 2 x 2,5 mm² für Doppelbelegung
- Gehäuse: Polycarbonat
- Farbe: weiß
- Abmessungen (B x H x T): 176 x 45 x 176 mm
- Schutzart: IP54
- Schutzklasse: II

■ Systemleuchten für Zentralversorgung

Technische Daten

Anschlussspannung 230V 50/60Hz, 220V DC +25/-20% Temperaturbereich -10°C bis +40°C

Bestelldaten

| Bestell-Nr. | Bezeichnung | Leuchtmittel | Lichtstrom | Netzanschlussleistung | Batteriestromaufnahme |
|-------------|-------------------------------|--------------|------------|-----------------------|-----------------------|
| 105725 | IMPACT A-2R-IP54 LED | 2 x 3W LED | 480lm | 10VA | 25mA |
| 105725-ELC | IMPACT A-2R-IP54 LED + ELC | 2 x 3W LED | 480lm | 10,5VA | 25mA |
| 105725-MSÜ | IMPACT A-2R-IP54 LED + MSÜ3 | 2 x 3W LED | 480lm | 10,5VA | 25mA |
| 105725-SE | IMPACT A-2R-IP54 LED + SET009 | 2 x 3W LED | 480lm | 10,5VA | 25mA |
| 105725-ST | IMPACT A-2R-IP54 LED + SET010 | 2 x 3W LED | 480lm | 10,5VA | 25mA |

■ Einzelbatterieleuchten

Technische Daten

Anschlussspannung 230V 50/60Hz Temperaturbereich BS 0°C bis +35°C
 NiMh-Akku 4,8V 2,0Ah (Best.-Nr. 570004) (1h) Temperaturbereich DS -5°C bis +30°C
 4,8V 4,2Ah (Best.-Nr. 570006) (3h+8h)
 Lichtstromverhältnis 100% / 75% Not/Netz (1h+3h)
 50% / 75% Not/Netz (8h)

Bestelldaten

| Bestell-Nr. | Bezeichnung | Leuchtmittel | Lichtstrom Netzbetrieb | Lichtstrom Notbetrieb | Netzanschlussleistung | Nennbetriebsdauer |
|-------------|-----------------------------|--------------|---------------------------|--------------------------|-----------------------|-------------------|
| 205727 | IMPACT A-2R-IP54 EB LED | 2 x 3W LED | 360lm | 480lm | 8VA | 1h |
| 205727-SC | IMPACT A-2R-IP54 EB-SC LED | 2 x 3W LED | 360lm | 480lm | 8VA | 1h |
| 205727-SL | IMPACT A-2R-IP54 EB-SL LED | 2 x 3W LED | 360lm | 480lm | 8VA | 1h |
| 205727-SWX | IMPACT A-2R-IP54 EB-SWX LED | 2 x 3W LED | 360lm | 480lm | 8,5VA | 1h |
| 205725 | IMPACT A-2R-IP54 EB LED | 2 x 3W LED | 360lm | 480lm | 8VA | 3h |
| 205725-SC | IMPACT A-2R-IP54 EB-SC LED | 2 x 3W LED | 360lm | 480lm | 8VA | 3h |
| 205725-SL | IMPACT A-2R-IP54 EB-SL LED | 2 x 3W LED | 360lm | 480lm | 8VA | 3h |
| 205725-SWX | IMPACT A-2R-IP54 EB-SWX LED | 2 x 3W LED | 360lm | 480lm | 8,5VA | 3h |
| 205726 | IMPACT A-2R-IP54 EB LED | 2 x 3W LED | 360lm | 240lm | 8VA | 8h |
| 205726-SC | IMPACT A-2R-IP54 EB-SC LED | 2 x 3W LED | 360lm | 240lm | 8VA | 8h |
| 205726-SL | IMPACT A-2R-IP54 EB-SL LED | 2 x 3W LED | 360lm | 240lm | 8VA | 8h |
| 205726-SWX | IMPACT A-2R-IP54 EB-SWX LED | 2 x 3W LED | 360lm | 240lm | 8,5VA | 8h |

■ Zubehör Systemleuchten und Einzelbatterieleuchten

| Bestell-Nr. | Bezeichnung | Anmerkung | siehe Zubehör |
|-------------|--|-----------|---------------|
| 551001 | Kettenmontageset | | S. 345 |
| 551042 | Seilmontageset, 2 x 2,5 Meter | | S. 344 |
| 551043 | Seilmontageset, 2 x 7,5 Meter | | S. 344 |
| 551284 | Mast- und Wandhalterung IMPACT & PROTECT, schwenkbar | | S. 347 |



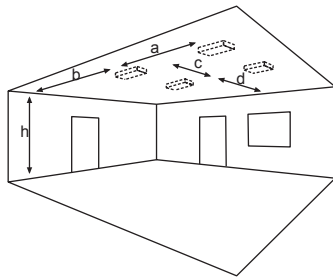

Lichtverteilungskurven und Leuchtenabstandstabellen (E = 1,25 lx)

Systemleuchten für Zentralversorgung

Abstandstabelle ebene Fluchtwege / Tabellenangaben in Meter

Leuchtmittel: 2 x 3W LED
Lampenlichtstrom Not (DC)/Netz: 480lm / 480lm

| | | | | | | | | | | | | | | | | |
|---|-------|-------|-------|-------|-------|-------|-------|-------|-------|-------|-------|-------|-------|-------|-------|-------|
| h | 2,50 | 3,00 | 3,50 | 4,00 | 4,50 | 5,00 | 5,50 | 6,00 | 6,50 | 7,00 | 7,50 | 8,00 | 8,50 | 9,00 | 9,50 | 10,00 |
| a | - | - | - | - | - | - | - | - | - | - | - | - | - | - | - | - |
| b | - | - | - | - | - | - | - | - | - | - | - | - | - | - | - | - |
| c | 20,10 | 22,70 | 25,00 | 27,10 | 26,30 | 25,80 | 26,60 | 20,60 | 21,20 | 21,60 | 21,50 | 21,40 | 19,90 | 11,00 | 11,00 | 10,50 |
| d | 8,90 | 9,90 | 10,80 | 7,40 | 7,40 | 7,60 | 8,00 | 8,30 | 8,50 | 8,70 | 8,60 | 7,80 | 7,00 | 3,00 | 2,50 | 2,50 |

Einzelbatterieleuchten

Abstandstabelle ebene Fluchtwege / Tabellenangaben in Meter

Leuchtmittel: 2 x 3W LED
Lampenlichtstrom Not/Netz: 480lm/360lm – Nennbetriebsdauer: 1h/3h

| | | | | | | | | | | | | | | | | |
|---|-------|-------|-------|-------|-------|-------|-------|-------|-------|-------|-------|-------|-------|-------|-------|-------|
| h | 2,50 | 3,00 | 3,50 | 4,00 | 4,50 | 5,00 | 5,50 | 6,00 | 6,50 | 7,00 | 7,50 | 8,00 | 8,50 | 9,00 | 9,50 | 10,00 |
| a | - | - | - | - | - | - | - | - | - | - | - | - | - | - | - | - |
| b | - | - | - | - | - | - | - | - | - | - | - | - | - | - | - | - |
| c | 20,10 | 22,70 | 25,00 | 27,10 | 26,30 | 25,80 | 26,60 | 20,60 | 21,20 | 21,60 | 21,50 | 21,40 | 19,90 | 11,00 | 11,00 | 10,50 |
| d | 8,90 | 9,90 | 10,80 | 7,40 | 7,40 | 7,60 | 8,00 | 8,30 | 8,50 | 8,70 | 8,60 | 7,80 | 7,00 | 3,00 | 2,50 | 2,50 |

Leuchtmittel: 2 x 3W LED
Lampenlichtstrom Not/Netz: 240lm/360lm – Nennbetriebsdauer: 8h

| | | | | | | |
|---|-------|-------|-------|-------|-------|-------|
| h | 2,50 | 3,00 | 3,50 | 4,00 | 4,50 | 5,00 |
| a | - | - | - | - | - | - |
| b | - | - | - | - | - | - |
| c | 17,80 | 18,50 | 18,20 | 14,80 | 14,70 | 14,60 |
| d | 7,70 | 5,10 | 5,40 | 5,70 | 5,70 | 5,60 |





- Hallentiefstrahler mit Hochleistungs-LEDs und Tiefstrahloptiken.
- Gegen Aufpreis ist die Leuchte für Zentralbatterie-Nennspannungen von **24V** und **110V** erhältlich.
- Anschlussklemmen: 2 x 2,5 mm² für Doppelbelegung
- Gehäuse: Polycarbonat
- Farbe: weiß
- Abmessungen (B x H x T): 176 x 49 x 176 mm
- Schutzart: IP54
- Schutzklasse: II

■ Systemleuchten für Zentralversorgung

Technische Daten

Anschlussspannung 230V 50/60Hz, 220V DC +25/-20% Temperaturbereich -10°C bis +40°C

Bestelldaten

| Bestell-Nr. | Bezeichnung | Leuchtmittel | Lichtstrom | Netzanschlussleistung | Batteriestromaufnahme |
|-------------|-------------------------------|--------------|------------|-----------------------|-----------------------|
| 105730 | IMPACT A-2T-IP54 LED | 2 x 3W LED | 480lm | 10VA | 25mA |
| 105730-ELC | IMPACT A-2T-IP54 LED + ELC | 2 x 3W LED | 480lm | 10,5VA | 25mA |
| 105730-MSÜ | IMPACT A-2T-IP54 LED + MSÜ3 | 2 x 3W LED | 480lm | 10,5VA | 25mA |
| 105730-SE | IMPACT A-2T-IP54 LED + SET009 | 2 x 3W LED | 480lm | 10,5VA | 25mA |
| 105730-ST | IMPACT A-2T-IP54 LED + SET010 | 2 x 3W LED | 480lm | 10,5VA | 25mA |

■ Einzelbatterieleuchten

Technische Daten

Anschlussspannung 230V 50/60Hz Temperaturbereich BS 0°C bis +35°C
 NiMh-Akku 4,8V 2,0Ah (Best.-Nr. 570004) (1h) Temperaturbereich DS -5°C bis +30°C
 4,8V 4,2Ah (Best.-Nr. 570006) (3h+8h)
 Lichtstromverhältnis 100% / 75% Not/Netz (1h+3h)
 50% / 75% Not/Netz (8h)

Bestelldaten

| Bestell-Nr. | Bezeichnung | Leuchtmittel | Lichtstrom Netzbetrieb | Lichtstrom Notbetrieb | Netzanschlussleistung | Nennbetriebsdauer |
|-------------|-----------------------------|--------------|---------------------------|--------------------------|-----------------------|-------------------|
| 205732 | IMPACT A-2T-IP54 EB LED | 2 x 3W LED | 360lm | 480lm | 8VA | 1h |
| 205732-SC | IMPACT A-2T-IP54 EB-SC LED | 2 x 3W LED | 360lm | 480lm | 8VA | 1h |
| 205732-SL | IMPACT A-2T-IP54 EB-SL LED | 2 x 3W LED | 360lm | 480lm | 8VA | 1h |
| 205732-SWX | IMPACT A-2T-IP54 EB-SWX LED | 2 x 3W LED | 360lm | 480lm | 8,5VA | 1h |
| 205730 | IMPACT A-2T-IP54 EB LED | 2 x 3W LED | 360lm | 480lm | 8VA | 3h |
| 205730-SC | IMPACT A-2T-IP54 EB-SC LED | 2 x 3W LED | 360lm | 480lm | 8VA | 3h |
| 205730-SL | IMPACT A-2T-IP54 EB-SL LED | 2 x 3W LED | 360lm | 480lm | 8VA | 3h |
| 205730-SWX | IMPACT A-2T-IP54 EB-SWX LED | 2 x 3W LED | 360lm | 480lm | 8,5VA | 3h |
| 205731 | IMPACT A-2T-IP54 EB LED | 2 x 3W LED | 360lm | 240lm | 8VA | 8h |
| 205731-SC | IMPACT A-2T-IP54 EB-SC LED | 2 x 3W LED | 360lm | 240lm | 8VA | 8h |
| 205731-SL | IMPACT A-2T-IP54 EB-SL LED | 2 x 3W LED | 360lm | 240lm | 8VA | 8h |
| 205731-SWX | IMPACT A-2T-IP54 EB-SWX LED | 2 x 3W LED | 360lm | 240lm | 8,5VA | 8h |

■ Zubehör Systemleuchten und Einzelbatterieleuchten

| Bestell-Nr. | Bezeichnung | Anmerkung | siehe Zubehör |
|-------------|--|-----------|---------------|
| 551001 | Kettenmontageset | | S. 345 |
| 551042 | Seilmontageset, 2 x 2,5 Meter | | S. 344 |
| 551043 | Seilmontageset, 2 x 7,5 Meter | | S. 344 |
| 551284 | Mast- und Wandhalterung IMPACT & PROTECT, schwenkbar | | S. 347 |



Lichtverteilungskurven und Leuchtenabstandstabellen (E = 1,25 lx)

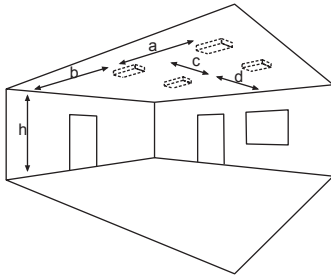

Systemleuchten für Zentralversorgung

Abstandstabelle ebene Fluchtwege / Tabellenangaben in Meter

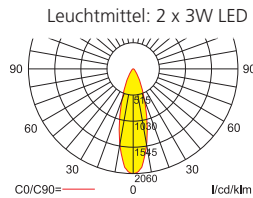

Lampenlichtstrom Not (DC)/Netz: 480lm / 480lm

| h | 8,00 | 9,00 | 10,00 | 11,00 | 12,00 | 13,00 | 14,00 | 15,00 | 16,00 | 17,00 | 18,00 | 19,00 | 20,00 | 21,00 | 22,00 | 23,00 | 24,00 | |
|---|------|-------|-------|-------|-------|-------|-------|-------|-------|-------|-------|-------|-------|-------|-------|-------|-------|-------|
| a | 9,90 | 10,50 | 11,00 | 11,60 | 12,10 | 12,40 | 12,80 | 13,30 | 13,40 | 13,60 | 13,60 | 13,90 | 14,20 | 14,20 | 14,20 | 14,10 | 13,90 | 14,00 |
| b | 4,10 | 4,30 | 4,40 | 4,70 | 4,80 | 4,80 | 4,90 | 5,00 | 5,00 | 4,90 | 4,90 | 4,90 | 4,80 | 4,60 | 4,40 | 4,20 | 3,90 | 3,40 |
| c | 9,90 | 10,50 | 11,00 | 11,60 | 12,10 | 12,40 | 12,80 | 13,30 | 13,40 | 13,60 | 13,60 | 13,90 | 14,20 | 14,20 | 14,20 | 14,10 | 13,90 | 14,00 |
| d | 4,10 | 4,30 | 4,40 | 4,70 | 4,80 | 4,80 | 4,90 | 5,00 | 5,00 | 4,90 | 4,90 | 4,90 | 4,80 | 4,60 | 4,40 | 4,20 | 3,90 | 3,40 |

Einzelbatterieleuchten

Abstandstabelle ebene Fluchtwege / Tabellenangaben in Meter

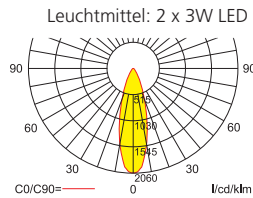

Lampenlichtstrom Not/Netz: 480lm/360lm – Nennbetriebsdauer: 1h/3h

| h | 8,00 | 9,00 | 10,00 | 11,00 | 12,00 | 13,00 | 14,00 | 15,00 | 16,00 | 17,00 | 18,00 | 19,00 | 20,00 | 21,00 | 22,00 | 23,00 | 24,00 | |
|---|------|-------|-------|-------|-------|-------|-------|-------|-------|-------|-------|-------|-------|-------|-------|-------|-------|-------|
| a | 9,90 | 10,50 | 11,00 | 11,60 | 12,10 | 12,40 | 12,80 | 13,30 | 13,40 | 13,60 | 13,60 | 13,90 | 14,20 | 14,20 | 14,20 | 14,10 | 13,90 | 14,00 |
| b | 4,10 | 4,30 | 4,40 | 4,70 | 4,80 | 4,80 | 4,90 | 5,00 | 5,00 | 4,90 | 4,90 | 4,90 | 4,80 | 4,60 | 4,40 | 4,20 | 3,90 | 3,40 |
| c | 9,90 | 10,50 | 11,00 | 11,60 | 12,10 | 12,40 | 12,80 | 13,30 | 13,40 | 13,60 | 13,60 | 13,90 | 14,20 | 14,20 | 14,20 | 14,10 | 13,90 | 14,00 |
| d | 4,10 | 4,30 | 4,40 | 4,70 | 4,80 | 4,80 | 4,90 | 5,00 | 5,00 | 4,90 | 4,90 | 4,90 | 4,80 | 4,60 | 4,40 | 4,20 | 3,90 | 3,40 |

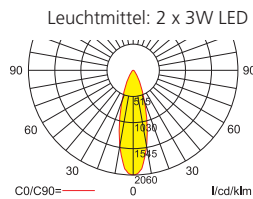

Lampenlichtstrom Not/Netz: 240lm/360lm – Nennbetriebsdauer: 8h

| h | 7,00 | 8,00 | 9,00 | 10,00 | 11,00 | 12,00 | 13,00 | 14,00 | 15,00 | 16,00 | 17,00 | 18,00 | 19,00 | |
|---|------|------|------|-------|-------|-------|-------|-------|-------|-------|-------|-------|-------|------|
| a | 7,50 | 8,20 | 8,60 | 8,90 | 9,40 | 9,60 | 9,60 | 9,90 | 10,00 | 10,10 | 9,90 | 9,90 | 9,80 | 9,60 |
| b | 3,10 | 3,30 | 3,40 | 3,40 | 3,50 | 3,50 | 3,50 | 3,50 | 3,30 | 3,00 | 2,90 | 2,40 | 1,90 | 1,00 |
| c | 7,50 | 8,20 | 8,60 | 8,90 | 9,40 | 9,60 | 9,60 | 9,90 | 10,00 | 10,10 | 9,90 | 9,90 | 9,80 | 9,60 |
| d | 3,10 | 3,30 | 3,40 | 3,40 | 3,50 | 3,50 | 3,50 | 3,50 | 3,30 | 3,00 | 2,90 | 2,40 | 1,90 | 1,00 |





- Leuchte mit Hochleistungs-LEDs und Optiken zur Flächenausleuchtung.
- Die Leuchte ist mit einem IP65-Set und einem Membran-Druckausgleichsventil ausgestattet.
- Optional kann die Leuchte als Zentralbatterie-Variante für einen Temperaturbereich bis -35°C geliefert werden (unüberwacht).
- Die Leuchte ist ballwurfsicher DIN 18032-3.
- Gegen Aufpreis ist die Leuchte für Zentralbatterie-Nennspannungen von **24V** und **110V** erhältlich.
- Anschlussklemmen: 2 x 2,5 mm² für Doppelbelegung
- Gehäuse: Polycarbonat
- Farbe: weiß
- Abmessungen (B x H x T): 176 x 45 x 176 mm
- Schutzart: IP65
- Schutzklasse: II

■ Systemleuchten für Zentralversorgung

Technische Daten

Anschlussspannung 230V 50/60Hz, 220V DC +25/-20% Temperaturbereich -10°C bis +40°C

Bestelldaten

| Bestell-Nr. | Bezeichnung | Leuchtmittel | Lichtstrom | Netzanschlussleistung | Batteriestromaufnahme |
|-------------|-------------------------------|--------------|------------|-----------------------|-----------------------|
| 105735 | IMPACT A-2F-IP65 LED | 2 x 3W LED | 480lm | 10VA | 25mA |
| 105735-ELC | IMPACT A-2F-IP65 LED + ELC | 2 x 3W LED | 480lm | 10,5VA | 25mA |
| 105735-MSÜ | IMPACT A-2F-IP65 LED + MSÜ3 | 2 x 3W LED | 480lm | 10,5VA | 25mA |
| 105735-SE | IMPACT A-2F-IP65 LED + SET009 | 2 x 3W LED | 480lm | 10,5VA | 25mA |
| 105735-ST | IMPACT A-2F-IP65 LED + SET010 | 2 x 3W LED | 480lm | 10,5VA | 25mA |

■ Einzelbatterieleuchten

Technische Daten

Anschlussspannung 230V 50/60Hz Temperaturbereich BS 0°C bis +35°C
 NiMh-Akku 4,8V 2,0Ah (Best.-Nr. 570004) (1h) Temperaturbereich DS -5°C bis +30°C
 4,8V 4,2Ah (Best.-Nr. 570006) (3h+8h)
 Lichtstromverhältnis 100% / 75% Not/Netz (1h+3h)
 50% / 75% Not/Netz (8h)

Bestelldaten

| Bestell-Nr. | Bezeichnung | Leuchtmittel | Lichtstrom Netzbetrieb | Lichtstrom Notbetrieb | Netzanschlussleistung | Nennbetriebsdauer |
|-------------|-----------------------------|--------------|---------------------------|--------------------------|-----------------------|-------------------|
| 205737 | IMPACT A-2F-IP65 EB LED | 2 x 3W LED | 360lm | 480lm | 8VA | 1h |
| 205737-SC | IMPACT A-2F-IP65 EB-SC LED | 2 x 3W LED | 360lm | 480lm | 8VA | 1h |
| 205737-SL | IMPACT A-2F-IP65 EB-SL LED | 2 x 3W LED | 360lm | 480lm | 8VA | 1h |
| 205737-SWX | IMPACT A-2F-IP65 EB-SWX LED | 2 x 3W LED | 360lm | 480lm | 8,5VA | 1h |
| 205735 | IMPACT A-2F-IP65 EB LED | 2 x 3W LED | 360lm | 480lm | 8VA | 3h |
| 205735-SC | IMPACT A-2F-IP65 EB-SC LED | 2 x 3W LED | 360lm | 480lm | 8VA | 3h |
| 205735-SL | IMPACT A-2F-IP65 EB-SL LED | 2 x 3W LED | 360lm | 480lm | 8VA | 3h |
| 205735-SWX | IMPACT A-2F-IP65 EB-SWX LED | 2 x 3W LED | 360lm | 480lm | 8,5VA | 3h |
| 205736 | IMPACT A-2F-IP65 EB LED | 2 x 3W LED | 360lm | 240lm | 8VA | 8h |
| 205736-SC | IMPACT A-2F-IP65 EB-SC LED | 2 x 3W LED | 360lm | 240lm | 8VA | 8h |
| 205736-SL | IMPACT A-2F-IP65 EB-SL LED | 2 x 3W LED | 360lm | 240lm | 8VA | 8h |
| 205736-SWX | IMPACT A-2F-IP65 EB-SWX LED | 2 x 3W LED | 360lm | 240lm | 8,5VA | 8h |

■ Zubehör Systemleuchten und Einzelbatterieleuchten

| Bestell-Nr. | Bezeichnung | Anmerkung | siehe Zubehör |
|-------------|--|-----------|---------------|
| 551001 | Kettenmontageset | | S. 345 |
| 551042 | Seilmontageset, 2 x 2,5 Meter | | S. 344 |
| 551043 | Seilmontageset, 2 x 7,5 Meter | | S. 344 |
| 551284 | Mast- und Wandhalterung IMPACT & PROTECT, schwenkbar | | S. 347 |



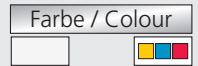

Lichtverteilungskurven und Leuchtenabstandstabellen (E = 1,25 lx)

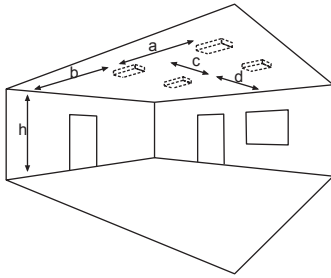

Systemleuchten für Zentralversorgung

Abstandstabelle ebene Fluchtwege / Tabellenangaben in Meter

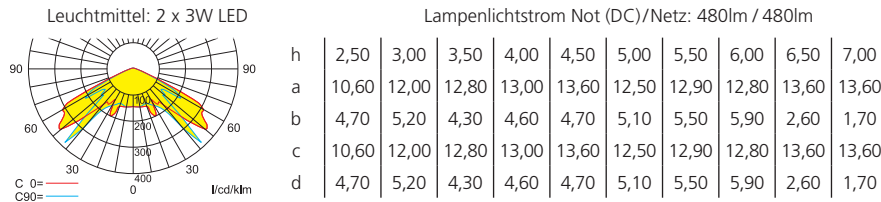

Einzelbatterieleuchten

Abstandstabelle ebene Fluchtwege / Tabellenangaben in Meter

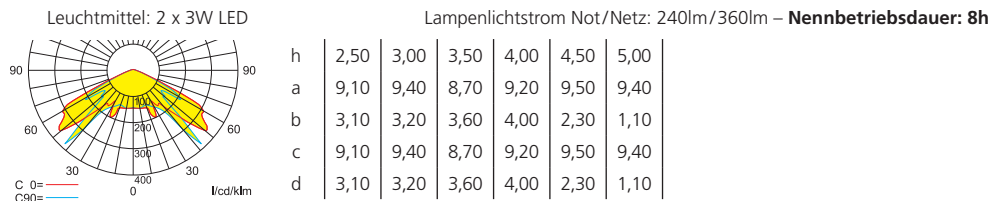
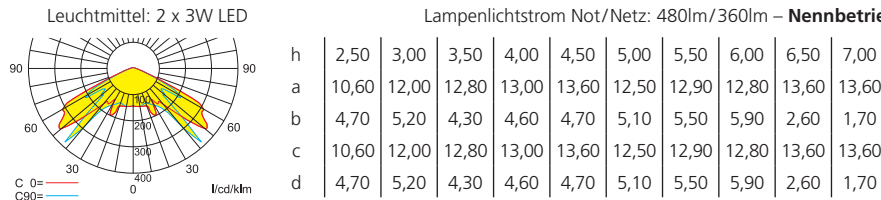



- Leuchte mit Hochleistungs-LEDs und Optiken zur Fluchtwegausleuchtung.
- Die Leuchte ist mit einem IP65-Set und einem Membran-Druckausgleichsventil ausgestattet.
- Optional kann die Leuchte als Zentralbatterie-Variante für einen Temperaturbereich bis -35°C geliefert werden (unüberwacht).
- Die Leuchte ist ballwurfsicher DIN 18032-3.
- Gegen Aufpreis ist die Leuchte für Zentralbatterie-Nennspannungen von **24V** und **110V** erhältlich.
- Anschlussklemmen: 2 x 2,5 mm² für Doppelbelegung
- Gehäuse: Polycarbonat
- Farbe: weiß
- Abmessungen (B x H x T): 176 x 45 x 176 mm
- Schutzart: IP65
- Schutzklasse: II

■ Systemleuchten für Zentralversorgung

Technische Daten

Anschlussspannung 230V 50/60Hz, 220V DC +25/-20% Temperaturbereich -10°C bis +40°C

Bestelldaten

| Bestell-Nr. | Bezeichnung | Leuchtmittel | Lichtstrom | Netzanschlussleistung | Batteriestromaufnahme |
|-------------|-------------------------------|--------------|------------|-----------------------|-----------------------|
| 105740 | IMPACT A-2R-IP65 LED | 2 x 3W LED | 480lm | 10VA | 25mA |
| 105740-ELC | IMPACT A-2R-IP65 LED + ELC | 2 x 3W LED | 480lm | 10,5VA | 25mA |
| 105740-MSÜ | IMPACT A-2R-IP65 LED + MSÜ3 | 2 x 3W LED | 480lm | 10,5VA | 25mA |
| 105740-SE | IMPACT A-2R-IP65 LED + SET009 | 2 x 3W LED | 480lm | 10,5VA | 25mA |
| 105740-ST | IMPACT A-2R-IP65 LED + SET010 | 2 x 3W LED | 480lm | 10,5VA | 25mA |

■ Einzelbatterieleuchten

Technische Daten

Anschlussspannung 230V 50/60Hz Temperaturbereich BS 0°C bis +35°C
 NiMh-Akku 4,8V 2,0Ah (Best.-Nr. 570004) (1h) Temperaturbereich DS -5°C bis +30°C
 4,8V 4,2Ah (Best.-Nr. 570006) (3h+8h)
 Lichtstromverhältnis 100% / 75% Not/Netz (1h+3h)
 50% / 75% Not/Netz (8h)

Bestelldaten

| Bestell-Nr. | Bezeichnung | Leuchtmittel | Lichtstrom Netzbetrieb | Lichtstrom Notbetrieb | Netzanschlussleistung | Nennbetriebsdauer |
|-------------|-----------------------------|--------------|---------------------------|--------------------------|-----------------------|-------------------|
| 205742 | IMPACT A-2R-IP65 EB LED | 2 x 3W LED | 360lm | 480lm | 8VA | 1h |
| 205742-SC | IMPACT A-2R-IP65 EB-SC LED | 2 x 3W LED | 360lm | 480lm | 8VA | 1h |
| 205742-SL | IMPACT A-2R-IP65 EB-SL LED | 2 x 3W LED | 360lm | 480lm | 8VA | 1h |
| 205742-SWX | IMPACT A-2R-IP65 EB-SWX LED | 2 x 3W LED | 360lm | 480lm | 8,5VA | 1h |
| 205740 | IMPACT A-2R-IP65 EB LED | 2 x 3W LED | 360lm | 480lm | 8VA | 3h |
| 205740-SC | IMPACT A-2R-IP65 EB-SC LED | 2 x 3W LED | 360lm | 480lm | 8VA | 3h |
| 205740-SL | IMPACT A-2R-IP65 EB-SL LED | 2 x 3W LED | 360lm | 480lm | 8VA | 3h |
| 205740-SWX | IMPACT A-2R-IP65 EB-SWX LED | 2 x 3W LED | 360lm | 480lm | 8,5VA | 3h |
| 205741 | IMPACT A-2R-IP65 EB LED | 2 x 3W LED | 360lm | 240lm | 8VA | 8h |
| 205741-SC | IMPACT A-2R-IP65 EB-SC LED | 2 x 3W LED | 360lm | 240lm | 8VA | 8h |
| 205741-SL | IMPACT A-2R-IP65 EB-SL LED | 2 x 3W LED | 360lm | 240lm | 8VA | 8h |
| 205741-SWX | IMPACT A-2R-IP65 EB-SWX LED | 2 x 3W LED | 360lm | 240lm | 8,5VA | 8h |

■ Zubehör Systemleuchten und Einzelbatterieleuchten

| Bestell-Nr. | Bezeichnung | Anmerkung | siehe Zubehör |
|-------------|--|-----------|---------------|
| 551001 | Kettenmontageset | | S. 345 |
| 551042 | Seilmontageset, 2 x 2,5 Meter | | S. 344 |
| 551043 | Seilmontageset, 2 x 7,5 Meter | | S. 344 |
| 551284 | Mast- und Wandhalterung IMPACT & PROTECT, schwenkbar | | S. 347 |



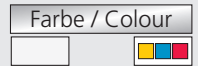

Lichtverteilungskurven und Leuchtenabstandstabellen (E = 1,25 lx)

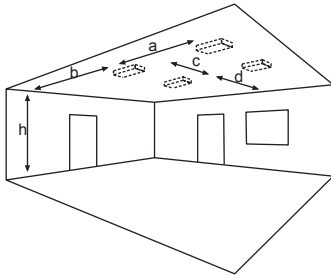

Systemleuchten für Zentralversorgung

Abstandstabelle ebene Fluchtwege / Tabellenangaben in Meter

Leuchtmittel: 2 x 3W LED
Lampenlichtstrom Not (DC)/Netz: 480lm / 480lm

| | | | | | | | | | | | | | | | | |
|---|-------|-------|-------|-------|-------|-------|-------|-------|-------|-------|-------|-------|-------|-------|-------|-------|
| h | 2,50 | 3,00 | 3,50 | 4,00 | 4,50 | 5,00 | 5,50 | 6,00 | 6,50 | 7,00 | 7,50 | 8,00 | 8,50 | 9,00 | 9,50 | 10,00 |
| a | - | - | - | - | - | - | - | - | - | - | - | - | - | - | - | - |
| b | - | - | - | - | - | - | - | - | - | - | - | - | - | - | - | - |
| c | 20,10 | 22,70 | 25,00 | 27,10 | 26,30 | 25,80 | 26,60 | 20,60 | 21,20 | 21,60 | 21,50 | 21,40 | 19,90 | 11,00 | 11,00 | 10,50 |
| d | 8,90 | 9,90 | 10,80 | 7,40 | 7,40 | 7,60 | 8,00 | 8,30 | 8,50 | 8,70 | 8,60 | 7,80 | 7,00 | 3,00 | 2,50 | 2,50 |

Einzelbatterieleuchten

Abstandstabelle ebene Fluchtwege / Tabellenangaben in Meter

Leuchtmittel: 2 x 3W LED
Lampenlichtstrom Not/Netz: 480lm/360lm – Nennbetriebsdauer: 1h/3h

| | | | | | | | | | | | | | | | | |
|---|-------|-------|-------|-------|-------|-------|-------|-------|-------|-------|-------|-------|-------|-------|-------|-------|
| h | 2,50 | 3,00 | 3,50 | 4,00 | 4,50 | 5,00 | 5,50 | 6,00 | 6,50 | 7,00 | 7,50 | 8,00 | 8,50 | 9,00 | 9,50 | 10,00 |
| a | - | - | - | - | - | - | - | - | - | - | - | - | - | - | - | - |
| b | - | - | - | - | - | - | - | - | - | - | - | - | - | - | - | - |
| c | 20,10 | 22,70 | 25,00 | 27,10 | 26,30 | 25,80 | 26,60 | 20,60 | 21,20 | 21,60 | 21,50 | 21,40 | 19,90 | 11,00 | 11,00 | 10,50 |
| d | 8,90 | 9,90 | 10,80 | 7,40 | 7,40 | 7,60 | 8,00 | 8,30 | 8,50 | 8,70 | 8,60 | 7,80 | 7,00 | 3,00 | 2,50 | 2,50 |

Leuchtmittel: 2 x 3W LED
Lampenlichtstrom Not/Netz: 240lm/360lm – Nennbetriebsdauer: 8h

| | | | | | | |
|---|-------|-------|-------|-------|-------|-------|
| h | 2,50 | 3,00 | 3,50 | 4,00 | 4,50 | 5,00 |
| a | - | - | - | - | - | - |
| b | - | - | - | - | - | - |
| c | 17,80 | 18,50 | 18,20 | 14,80 | 14,70 | 14,60 |
| d | 7,70 | 5,10 | 5,40 | 5,70 | 5,70 | 5,60 |



IMPACT A-2T-IP65 Deckenmontage



- Hallentiefstrahler mit Hochleistungs-LEDs und Tiefstrahloptiken.
- Die Leuchte ist mit einem IP65-Set und einem Membran-Druckausgleichsventil ausgestattet.
- Optional kann die Leuchte als Zentralbatterie-Variante für einen Temperaturbereich bis -35°C geliefert werden (unübertroffen).
- Die Leuchte ist ballwurfsicher DIN 18032-3.
- Gegen Aufpreis ist die Leuchte für Zentralbatterie-Nennspannungen von **24V** und **110V** erhältlich.
- Anschlussklemmen: 2 x 2,5 mm² für Doppelbelegung
- Gehäuse: Polycarbonat
- Farbe: weiß
- Abmessungen (B x H x T): 176 x 49 x 176 mm
- Schutzart: IP65
- Schutzklasse: II

■ Systemleuchten für Zentralversorgung

Technische Daten

Anschlussspannung 230V 50/60Hz, 220V DC +25/-20% Temperaturbereich -10°C bis +40°C

Bestelldaten

| Bestell-Nr. | Bezeichnung | Leuchtmittel | Lichtstrom | Netzanschlussleistung | Batteriestromaufnahme |
|-------------|-------------------------------|--------------|------------|-----------------------|-----------------------|
| 105745 | IMPACT A-2T-IP65 LED | 2 x 3W LED | 480lm | 10VA | 25mA |
| 105745-ELC | IMPACT A-2T-IP65 LED + ELC | 2 x 3W LED | 480lm | 10,5VA | 25mA |
| 105745-MSÜ | IMPACT A-2T-IP65 LED + MSÜ3 | 2 x 3W LED | 480lm | 10,5VA | 25mA |
| 105745-SE | IMPACT A-2T-IP65 LED + SET009 | 2 x 3W LED | 480lm | 10,5VA | 25mA |
| 105745-ST | IMPACT A-2T-IP65 LED + SET010 | 2 x 3W LED | 480lm | 10,5VA | 25mA |

■ Einzelbatterieleuchten

Technische Daten

Anschlussspannung 230V 50/60Hz Temperaturbereich BS 0°C bis +35°C
 NiMh-Akku 4,8V 2,0Ah (Best.-Nr. 570004) (1h) Temperaturbereich DS -5°C bis +30°C
 4,8V 4,2Ah (Best.-Nr. 570006) (3h+8h)
 Lichtstromverhältnis 100% / 75% Not/Netz (1h+3h)
 50% / 75% Not/Netz (8h)

Bestelldaten

| Bestell-Nr. | Bezeichnung | Leuchtmittel | Lichtstrom Netzbetrieb | Lichtstrom Notbetrieb | Netzanschlussleistung | Nennbetriebsdauer |
|-------------|-----------------------------|--------------|---------------------------|--------------------------|-----------------------|-------------------|
| 205747 | IMPACT A-2T-IP65 EB LED | 2 x 3W LED | 360lm | 480lm | 8VA | 1h |
| 205747-SC | IMPACT A-2T-IP65 EB-SC LED | 2 x 3W LED | 360lm | 480lm | 8VA | 1h |
| 205747-SL | IMPACT A-2T-IP65 EB-SL LED | 2 x 3W LED | 360lm | 480lm | 8VA | 1h |
| 205747-SWX | IMPACT A-2T-IP65 EB-SWX LED | 2 x 3W LED | 360lm | 480lm | 8,5VA | 1h |
| 205745 | IMPACT A-2T-IP65 EB LED | 2 x 3W LED | 360lm | 480lm | 8VA | 3h |
| 205745-SC | IMPACT A-2T-IP65 EB-SC LED | 2 x 3W LED | 360lm | 480lm | 8VA | 3h |
| 205745-SL | IMPACT A-2T-IP65 EB-SL LED | 2 x 3W LED | 360lm | 480lm | 8VA | 3h |
| 205745-SWX | IMPACT A-2T-IP65 EB-SWX LED | 2 x 3W LED | 360lm | 480lm | 8,5VA | 3h |
| 205746 | IMPACT A-2T-IP65 EB LED | 2 x 3W LED | 360lm | 240lm | 8VA | 8h |
| 205746-SC | IMPACT A-2T-IP65 EB-SC LED | 2 x 3W LED | 360lm | 240lm | 8VA | 8h |
| 205746-SL | IMPACT A-2T-IP65 EB-SL LED | 2 x 3W LED | 360lm | 240lm | 8VA | 8h |
| 205746-SWX | IMPACT A-2T-IP65 EB-SWX LED | 2 x 3W LED | 360lm | 240lm | 8,5VA | 8h |

■ Zubehör Systemleuchten und Einzelbatterieleuchten

| Bestell-Nr. | Bezeichnung | Anmerkung | siehe Zubehör |
|-------------|--|-----------|---------------|
| 551001 | Kettenmontageset | | S. 345 |
| 551042 | Seilmontageset, 2 x 2,5 Meter | | S. 344 |
| 551043 | Seilmontageset, 2 x 7,5 Meter | | S. 344 |
| 551284 | Mast- und Wandhalterung IMPACT & PROTECT, schwenkbar | | S. 347 |





Lichtverteilungskurven und Leuchtenabstandstabellen (E = 1,25 lx)

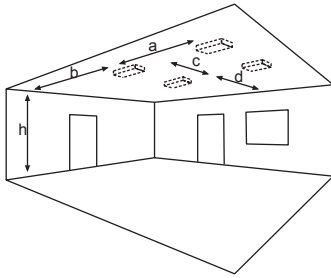

Systemleuchten für Zentralversorgung

Abstandstabelle ebene Fluchtwege / Tabellenangaben in Meter

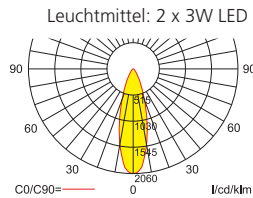

Lampenlichtstrom Not (DC)/Netz: 480lm / 480lm

| h | 7,00 | 8,00 | 9,00 | 10,00 | 11,00 | 12,00 | 13,00 | 14,00 | 15,00 | 16,00 | 17,00 | 18,00 | 19,00 | 20,00 | 21,00 | 22,00 | 23,00 | 24,00 |
|---|------|-------|-------|-------|-------|-------|-------|-------|-------|-------|-------|-------|-------|-------|-------|-------|-------|-------|
| a | 9,90 | 10,50 | 11,00 | 11,60 | 12,10 | 12,40 | 12,80 | 13,30 | 13,40 | 13,60 | 13,60 | 13,90 | 14,20 | 14,20 | 14,20 | 14,10 | 13,90 | 14,00 |
| b | 4,10 | 4,30 | 4,40 | 4,70 | 4,80 | 4,80 | 4,90 | 5,00 | 5,00 | 4,90 | 4,90 | 4,90 | 4,80 | 4,60 | 4,40 | 4,20 | 3,90 | 3,40 |
| c | 9,90 | 10,50 | 11,00 | 11,60 | 12,10 | 12,40 | 12,80 | 13,30 | 13,40 | 13,60 | 13,60 | 13,90 | 14,20 | 14,20 | 14,20 | 14,10 | 13,90 | 14,00 |
| d | 4,10 | 4,30 | 4,40 | 4,70 | 4,80 | 4,80 | 4,90 | 5,00 | 5,00 | 4,90 | 4,90 | 4,90 | 4,80 | 4,60 | 4,40 | 4,20 | 3,90 | 3,40 |

Einzelbatterieleuchten

Abstandstabelle ebene Fluchtwege / Tabellenangaben in Meter

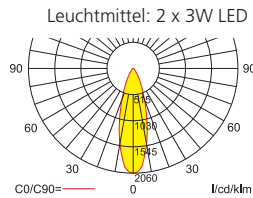

Lampenlichtstrom Not/Netz: 480lm/360lm – Nennbetriebsdauer: 1h/3h

| h | 7,00 | 8,00 | 9,00 | 10,00 | 11,00 | 12,00 | 13,00 | 14,00 | 15,00 | 16,00 | 17,00 | 18,00 | 19,00 | 20,00 | 21,00 | 22,00 | 23,00 | 24,00 |
|---|------|-------|-------|-------|-------|-------|-------|-------|-------|-------|-------|-------|-------|-------|-------|-------|-------|-------|
| a | 9,90 | 10,50 | 11,00 | 11,60 | 12,10 | 12,40 | 12,80 | 13,30 | 13,40 | 13,60 | 13,60 | 13,90 | 14,20 | 14,20 | 14,20 | 14,10 | 13,90 | 14,00 |
| b | 4,10 | 4,30 | 4,40 | 4,70 | 4,80 | 4,80 | 4,90 | 5,00 | 5,00 | 4,90 | 4,90 | 4,90 | 4,80 | 4,60 | 4,40 | 4,20 | 3,90 | 3,40 |
| c | 9,90 | 10,50 | 11,00 | 11,60 | 12,10 | 12,40 | 12,80 | 13,30 | 13,40 | 13,60 | 13,60 | 13,90 | 14,20 | 14,20 | 14,20 | 14,10 | 13,90 | 14,00 |
| d | 4,10 | 4,30 | 4,40 | 4,70 | 4,80 | 4,80 | 4,90 | 5,00 | 5,00 | 4,90 | 4,90 | 4,90 | 4,80 | 4,60 | 4,40 | 4,20 | 3,90 | 3,40 |

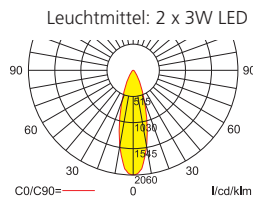

Lampenlichtstrom Not/Netz: 240lm/360lm – Nennbetriebsdauer: 8h

| h | 6,00 | 7,00 | 8,00 | 9,00 | 10,00 | 11,00 | 12,00 | 13,00 | 14,00 | 15,00 | 16,00 | 17,00 | 18,00 | 19,00 |
|---|------|------|------|------|-------|-------|-------|-------|-------|-------|-------|-------|-------|-------|
| a | 7,50 | 8,20 | 8,60 | 8,90 | 9,40 | 9,60 | 9,60 | 9,90 | 10,00 | 10,10 | 9,90 | 9,90 | 9,80 | 9,60 |
| b | 3,10 | 3,30 | 3,40 | 3,40 | 3,50 | 3,50 | 3,50 | 3,50 | 3,30 | 3,00 | 2,90 | 2,40 | 1,90 | 1,00 |
| c | 7,50 | 8,20 | 8,60 | 8,90 | 9,40 | 9,60 | 9,60 | 9,90 | 10,00 | 10,10 | 9,90 | 9,90 | 9,80 | 9,60 |
| d | 3,10 | 3,30 | 3,40 | 3,40 | 3,50 | 3,50 | 3,50 | 3,50 | 3,30 | 3,00 | 2,90 | 2,40 | 1,90 | 1,00 |

