

30m

4x3,5W  
LED

IP54

# CUBE W-300

Modernes, kubisches Leuchtengehäuse aus Kunststoff mit vorgebohrten Löchern für eine individuelle und schnelle Montage von separat zu bestellenden Piktogramm-Vorsatzfolien.

Die Leuchte ist mit 4 x 3,5 Watt Hochleistungs-LED-Technik ausgestattet.

## Technische Daten

Erkennungsweite	30 m
Anschlussklemmen	2 x 2,5 mm <sup>2</sup> für Doppelbelegung
Gehäuse/Farbe	Kunststoff, weiß
Montageart	Deckenmontage (siehe Zubehör)
Abmessungen (B x H x T)	303 x 166 x 303 mm
Schutzart	IP54
Schutzklasse	II

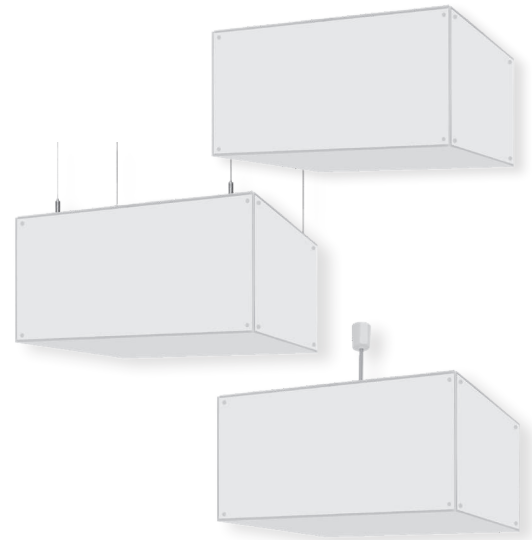

	■ Systemleuchten für Zentralversorgung	■ Einzelbatterie-leuchten
Leuchtmittel	4 x 3,5W LED-Leiste	4 x 3,5W LED-Leiste
Lichtstrom (Netz)	950lm	950lm
Lichtstromverhältnis		
Not (DC) / Netz	-	15% - 50% / 100%
Netzanschlussleistung	13VA	18VA
Batterie-Stromaufnahme	34mA	-
Nennbetriebsdauer		
Batteriebetrieb	-	1h / 3h / 8h
Anschlussspannung	230V 50/60Hz / 220V DC +25/-20%	230V 50/60Hz
NiMh-Akku 1h / 3h	-	4,8V 2,0Ah
NiMh-Akku 8h	-	4,8V 4,2Ah
Temperaturbereich	-10°C bis +40°C	-
Bereitschaftsschaltung	-	-0°C bis +35°C
Dauerschaltung	-	-5°C bis +30°C
optional:		
Leuchtschalt- und Überwachungsbaustein	ELC, MSÜ3, SET009, SET010, DALI	-
Selbstüberwachung	-	SELF CHECK
Busüberwachung	-	SAFELOG Line SAFELOG Wireless

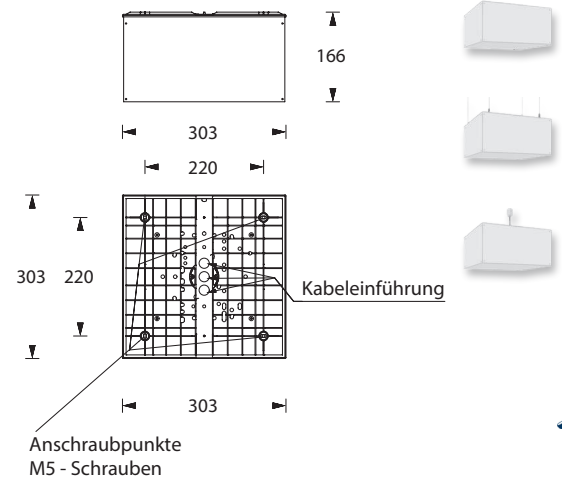

## Zubehör

Zubehör	Piktogramm-Vorsatzfolien-Sets *
Zentralpendel	Piktogramm-Vorsatzfolien-Set Pfeil links unten/links oben rechts unten/rechts oben
Kettenmontageset	Piktogramm-Vorsatzfolien-Set Pfeil links/rechts/unten/oben/blind
Seilmontageset	Piktogramm-Vorsatzfolien-Set Rollstuhl
Wandausleger, weiß	Piktogramm-Vorsatzfolien-Set Pfeil links/rechts/unten/oben/ Sammelstelle
	Piktogramm-Vorsatzfolien-Set Pfeil links/rechts/unten/oben/ Sammelstelle

\* Vorsatzfolien nicht im Lieferumfang enthalten.  
Weitere Folien auf Anfrage.

## Piktogramm-Montage



WWW.ELEKTROPLANET.CH  
INFO@ELEKTROPLANET.CH

+41 44 950 10 10  
+41 44 950 10 44

INDUSTRIESTRASSE 2  
CH-8335 HITTLAU

Technische Änderungen vorbehalten / Technical changes reserved

30m

4x3,5W  
LED

IP54

# CUBE L-300

Modernes, kubisches Leuchtengehäuse aus Kunststoff mit dreiseitig bedruckten Piktogrammscheiben sowie einer grünen Scheibe.

Die Leuchte ist mit 4 x 3,5 Watt Hochleistungs-LED-Technik ausgestattet.

## Technische Daten

Erkennungsweite	30 m
Anschlussklemmen	2 x 2,5 mm <sup>2</sup> für Doppelbelegung
Gehäuse/Farbe	Kunststoff, weiß
Montageart	Deckenmontage (siehe Zubehör)
Abmessungen (B x H x T)	303 x 159 x 303 mm
Schutzart	IP54
Schutzklasse	II

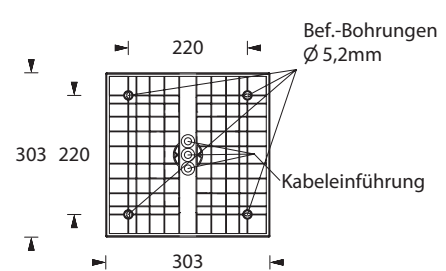
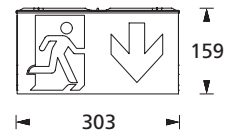

	■ Systemleuchten für Zentralversorgung	■ Einzelbatterie-leuchten
Leuchtmittel	4 x 3,5W LED-Leiste	4 x 3,5W LED-Leiste
Lichtstrom (Netz)	950lm	950lm
Lichtstromverhältnis Not (DC)/Netz	-	15% -50% / 100%
Netzanschlussleistung	13VA	18VA
Batterie-Stromaufnahme	34mA	-
Nennbetriebsdauer Batteriebetrieb	-	1h/3h/8h
Anschlussspannung	230V 50/60Hz / 220V DC +25/-20%	230V 50/60Hz
NiMh-Akku 1h/3h	-	4,8V 2,0Ah
NiMh-Akku 8h	-	4,8V 4,2Ah
Temperaturbereich	-10°C bis +40°C	-
Bereitschaftsschaltung	-	-0°C bis +35°C
Dauerschaltung	-	-5°C bis +30°C
optional:		
Leuchenschalt- und Überwachungsbaustein	ELC, MSÜ3, SET009, SET010, DALI	-
Selbstüberwachung	-	SELF CHECK
Busüberwachung	-	SAFELOG Line SAFELOG Wireless

## Zubehör

Zentralpendel

Kettenmontageset

Seilmontageset

Wandausleger, weiß

WWW.ELEKTROPLANET.CH  
INFO@ELEKTROPLANET.CH

+41 44 950 10 10  
+41 44 950 10 44

INDUSTRIESTRASSE 2  
CH-8335 HITTLAU

Technische Änderungen vorbehalten/Technical changes reserved

30m

4x3,5W  
LED

IP20

IP54

# CUBE H-300

Modernes, kubisches Leuchtengehäuse mit eloxiertem Aluminium-Profil-Rahmen und klappbarem Stahlblech-Deckencontainer. Die Leuchte ist mit drei Piktogrammscheiben und einer opalen Scheibe ausgestattet. Sehr robust und schnell zu montieren.

Die Leuchte ist wahlweise mit IP20 oder IP54 Schutzart erhältlich. Bei der IP54 Variante kommt statt des Stahlblech-Deckencontainers ein speziell dichtender Kunststoff-Deckencontainer zum Einsatz.





Die Leuchte ist mit 4 x 3,5 Watt Hochleistungs-LED-Technik ausgestattet.

## Technische Daten

Erkennungsweite	30 m
Anschlussklemmen	
IP20	3 x 2,5 mm <sup>2</sup> für Doppelbelegung
IP54	2 x 2,5 mm <sup>2</sup> für Doppelbelegung
Gehäuse/Farbe	
IP20	Aluminium eloxiert / Stahlblech
IP54	Aluminium eloxiert / Stahlblech / Kunststoff
Montageart	Deckenmontage (siehe Zubehör)
Abmessungen (B x H x T)	
IP20	351 x 229 x 351 mm
IP54	351 x 236 x 351 mm
Schutzart	IP20/IP54
Schutzklasse	
IP20	I
IP54	II

	■ Systemleuchten für Zentralversorgung	■ Einzelbatterie-leuchten
Leuchtmittel	4 x 3,5W LED-Leiste	4 x 3,5W LED-Leiste
Lichtstrom (Netz)	950lm	950lm
Lichtstromverhältnis		
Not (DC)/Netz	-	15% - 50% / 100%
Netzanschlussleistung	13VA	18VA
Batterie-Stromaufnahme	34mA	-
Nennbetriebsdauer		
Batteriebetrieb	-	1h/3h/8h
Anschlussspannung	230V 50/60Hz / 220V DC +25/-20%	230V 50/60Hz
NiMh-Akku 1h/3h	-	4,8V 2,0Ah
NiMh-Akku 8h	-	4,8V 4,2Ah
Temperaturbereich	-10°C bis +40°C	-
Bereitschaftsschaltung	-	-0°C bis +35°C
Dauerschaltung	-	-5°C bis +30°C
optional:		
Leuchtschalt- und Überwachungsbaustein	ELC, MSÜ3, SET009, SET010, DALI	-
Selbstüberwachung	-	SELF CHECK
Busüberwachung	-	SAFELOG Line SAFELOG Wireless

## Zubehör

Zentralpendel		Fluchtweg-Piktogramm FR
Kettenmontageset		Fluchtweg-Piktogramm FL
Seilmontageset		Fluchtweg-Piktogramm FU
Wandausleger, weiß		Opale Scheibe

\* Scheiben im Lieferumfang enthalten und montiert. Weitere Pfeilrichtungen auf Anfrage.



IP20

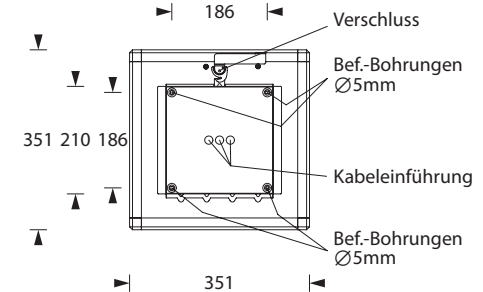
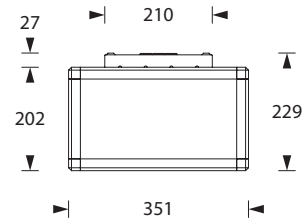

IP54

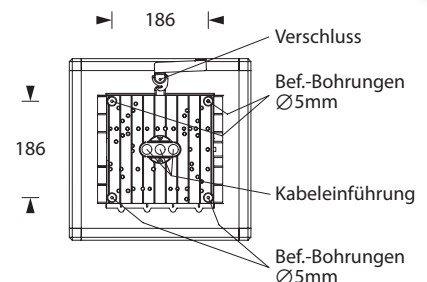
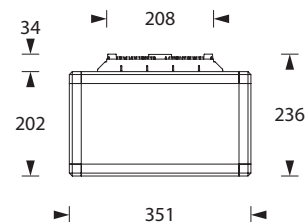

WWW.ELEKTROPLANET.CH  
INFO@ELEKTROPLANET.CH

+41 44 950 10 10  
+41 44 950 10 44

INDUSTRIESTRASSE 2  
CH-8335 HITTLAU

Technische Änderungen vorbehalten

45m

4x3,5W  
LED

IP54

# CUBE L-450

Das Produkt entspricht nicht DIN EN 1838 Beiblatt 1:2018-11.

Modernes, kubisches Leuchtengehäuse aus Kunststoff mit dreiseitig bedruckten Piktogrammscheiben sowie einer grünen Scheibe.

Die Leuchte ist mit 4 x 3,5 Watt Hochleistungs-LED-Technik ausgestattet.

## Technische Daten

Erkennungsweite	45 m
Anschlussklemmen	2 x 2,5 mm <sup>2</sup> für Doppelbelegung
Gehäuse/Farbe	Kunststoff, weiß
Montageart	Deckenmontage (siehe Zubehör)
Abmessungen (B x H x T)	303 x 237 x 303 mm
Schutzart	IP54
Schutzklasse	II

	■ Systemleuchten für Zentralversorgung	■ Einzelbatterieleuchten
Leuchtmittel	4 x 3,5W LED-Leiste	4 x 3,5W LED-Leiste
Lichtstrom (Netz)	950lm	950lm
Lichtstromverhältnis Not (DC)/Netz	-	15% - 50% / 100%
Netzanschlussleistung	13VA	18VA
Batterie-Stromaufnahme	34mA	-
Nennbetriebsdauer Batteriebetrieb	-	1h/3h/8h
Anschlussspannung	230V 50/60Hz / 220V DC +25/-20%	230V 50/60Hz
NiMh-Akku 1h/3h	-	4,8V 2,0Ah
NiMh-Akku 8h	-	4,8V 4,2Ah
Temperaturbereich	-10°C bis +40°C	-
Bereitschaftsschaltung	-	-0°C bis +35°C
Dauerschaltung	-	-5°C bis +30°C
optional:		
Leuchtschalt- und Überwachungsbaustein	ELC, MSÜ3, SET009, SET010, DALI	-
Selbstüberwachung	-	SELF CHECK
Busüberwachung	-	SAFELOG Line SAFELOG Wireless

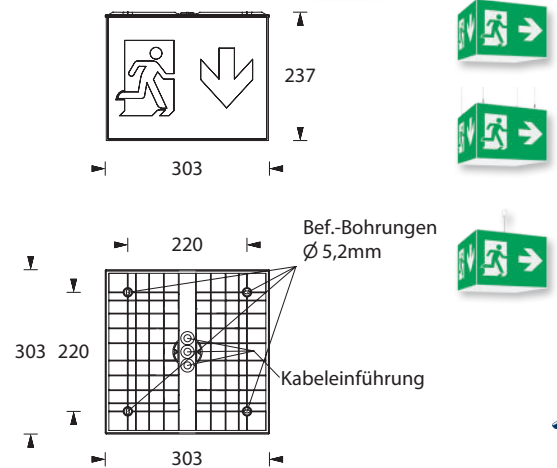

WWW.ELEKTROPLANET.CH  
INFO@ELEKTROPLANET.CH

+41 44 950 10 10  
+41 44 950 10 44

INDUSTRIESTRASSE 2  
CH-8335 HITTLAU

Technische Änderungen vorbehalten/Technical changes reserved

## Zubehör

Zentralpendel

Kettenmontageset

Seilmontageset

Wandausleger, weiß

60m

8x3,5W  
LED4x3,5W  
LED

IP54

# CUBE H-600

Modernes, kubisches Leuchtengehäuse mit eloxiertem Aluminium-Profil-Rahmen und klappbarem IP54 Kunststoff-Deckencontainer. Die Leuchte ist mit drei Piktogrammscheiben und einer opalen Scheibe ausgestattet. Sehr robust und schnell zu montieren.

Die Leuchte ist mit 8 x 3,5 Watt (Zentralversorgung) bzw. 4 x 3,5 Watt (Einzelbatterie) Hochleistungs-LED-Technik ausgestattet.





**Die Einzelbatterievariante entspricht nicht DIN 4844-1.**

## Technische Daten

Erkennungsweite	60 m
Anschlussklemmen	3 x 2,5 mm <sup>2</sup> für Doppelbelegung
Gehäuse/Farbe	Aluminium eloxiert / Stahlblech / Kunststoff
Montageart	Deckenmontage (siehe Zubehör)
Abmessungen (B x H x T)	655 x 385 x 655 mm
Schutzart	IP54
Schutzklasse	I

	■ Systemleuchten für Zentralversorgung	■ Einzelbatterieleuchten
Leuchtmittel	8 x 3,5W LED-Leiste	4 x 3,5W LED-Leiste
Lichtstrom (Netz)	4000lm	950lm
Lichtstromverhältnis Not (DC)/Netz	-	15% - 50% / 100%
Netzanschlussleistung	35VA	18VA
Batterie-Stromaufnahme	145mA	-
Nennbetriebsdauer Batteriebetrieb	-	1h/3h/8h
Anschlussspannung	230V 50/60Hz / 220V DC +25/-20%	230V 50/60Hz
NiMh-Akku 1h/3h	-	4,8V 2,0Ah
NiMh-Akku 8h	-	4,8V 4,2Ah
Temperaturbereich	-10°C bis +40°C	-
Bereitschaftsschaltung	-	-0°C bis +35°C
Dauerschaltung	-	-5°C bis +30°C
optional:		
Leuchtschalt- und Überwachungsbaustein	ELC, MSÜ3, SET009, SET010, DALI	-
Selbstüberwachung	-	SELF CHECK
Busüberwachung	-	SAFELOG Line SAFELOG Wireless

## Zubehör

Kettenmontageset	 Fluchtweg-Piktogramm FR
Seilmontageset	 Fluchtweg-Piktogramm FL
	 Fluchtweg-Piktogramm FU
	 Opale Scheibe

\* Scheiben im Lieferumfang enthalten und bereits montiert. Weitere Pfeilrichtungen auf Anfrage.

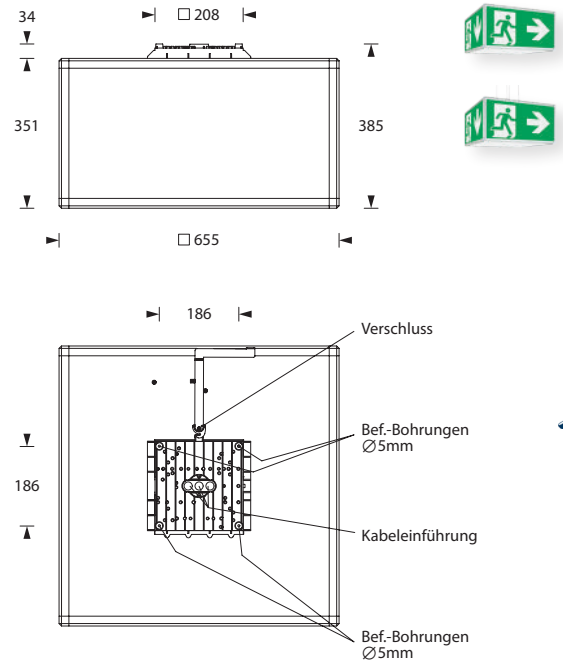

WWW.ELEKTROPLANET.CH  
INFO@ELEKTROPLANET.CH

+41 44 950 10 10  
+41 44 950 10 44

INDUSTRIESTRASSE 2  
CH-8335 HITTLAU

Technische Änderungen vorbehalten/Technical changes reserved



# KETTENMONTAGE-SET CUBE CHAIN ASSEMBLY SET FOR CUBE

Das Set besteht aus 4 Kettenösen zur Anbringung von Ketten an die Leuchte.

The chain assembly set consists of 4 chain eyes for attaching chains to the luminaire.

## Technische Daten / Technical specifications

Material	Edelstahl / Schraube verzinkt / Gewinde M4 x 25
	Stainless steel / screw galvanised / thread M4 x 25
Abmessungen (B x H) Dimensions (W x H)	18,8 x 36 mm
Abmessungen Öse (Ø)	
Außendurchmesser Outer diameter	10,3 mm
Innendurchmesser Inner diameter	5,6 mm

Artikelnummer  
Item no. **551016**

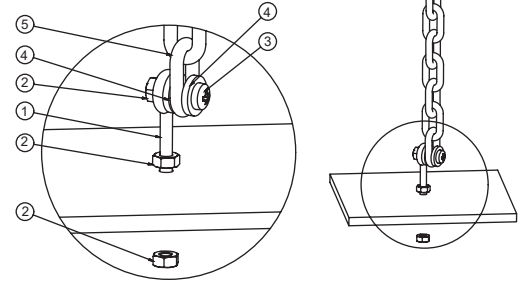
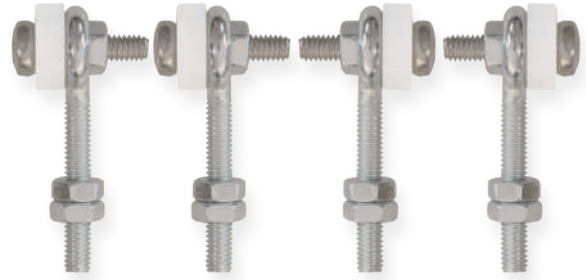

Kette nicht im Lieferumfang enthalten  
Chain not included in delivery



# SEILMONTAGE-SETS CUBE CABLE ASSEMBLY SETS CUBE

Seilmontageset in zwei verschiedenen Längen, ausgestattet mit hochwertigen Griffern und Symmetrierungswinkeln für Leuchten der Serie CUBE.

Cable assembly set in two different lengths, equipped with high-quality grippers and symmetry brackets for luminaires of the CUBE series.

## Technische Daten / Technical specifications

<b>Material</b>	Nickel / Zink Nickel / Zinc
<b>Abmessungen Seil (L)</b> <b>Dimensions Cable (L)</b>	2,5 m oder 7,5 m 2.5 m or 7.5 m
<b>Artikelnummer</b> <b>Item no.</b>	Seilmontageset (incl. 4 x 2,5 m Stahlseil) Cable mounting set (incl. 4 x 2.5 m steel cable) <b>551263</b>
<b>Artikelnummer</b> <b>Item no.</b>	Seilmontageset (incl. 4 x 7,5 m Stahlseil) Cable mounting set (incl. 4 x 7.5 m steel cable) <b>551264</b>

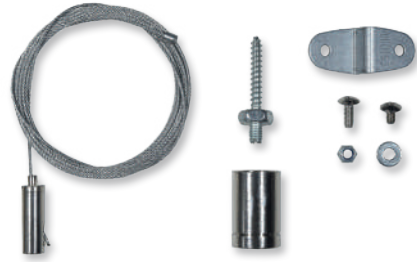

1 Set = 4 Seile mit Anbringungsmaterial  
1 Set = 4 cables with mounting material



1 Set = 4 Seile mit Anbringungsmaterial  
1 Set = 4 cables with mounting material

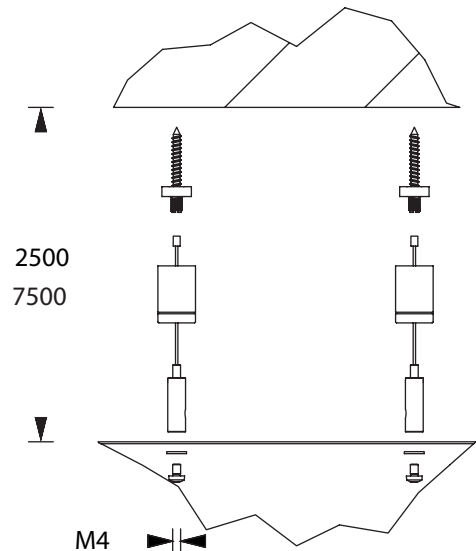
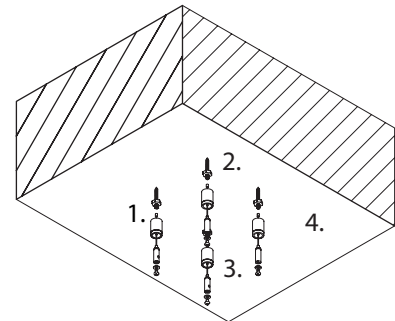



# WAND AUSLEGER WÜRFEL 30 / 45

## WALL BRACKET WÜRFEL 30 / 45

Wandausleger aus Stahlblech, pulverbeschichtet in weiß.  
In der Lieferung ist das Befestigungsmaterial enthalten.

Wall brackets made of steel metal, white powder-coated.  
The package includes the fixing material.

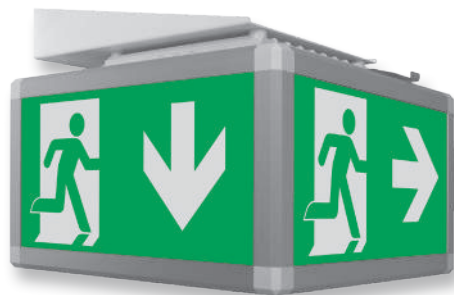

### Wandausleger Würfel 30 / 45

### Wall bracket Würfel 30 / 45

Rahmen/Farbe Frame/colour	Stahlblech, weiß Steel metal, white
Abmessungen (B x H x T) Dimensions (W x H x D)	240 x 60 x 310 mm
Kompatibel mit den Leuchten	■ CUBE H-300/L-300/L-450
Compatible with the luminaires	■ CUBE H-300/L-300/L-450

### Bestellangaben

### Order information

Artikelnummer/Item no. **551259A**

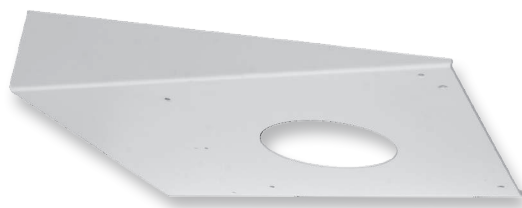
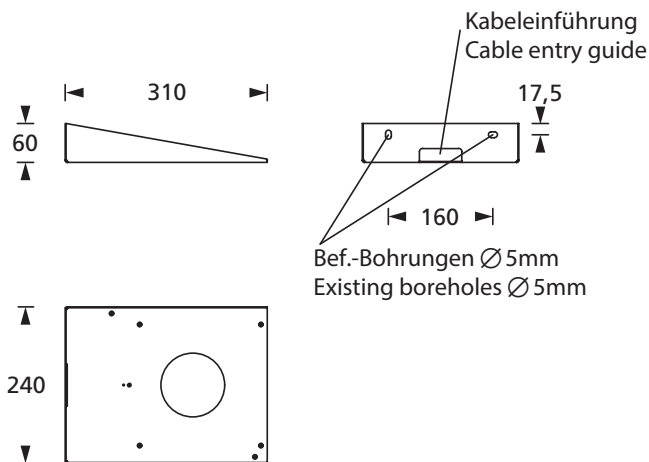





# ZENTRALPENDEL-SETS

## CENTRAL PENDULUM SETS

Zentralpendelset aus Kunststoff mit Vorverdrahtung in drei verschiedenen Längen inkl. steifem Deckenhalter

Plastic central pendulum set with pre-wiring in three different lengths incl. rigid ceiling bracket

### Technische Daten

### Technical specifications

Art.-Nr.  
Item no.

#### Material

Pendel/Baldachin Kunststoff, weiß  
Pendulum/Canopy Plastic, white

#### Abmessungen Pendel 300 mm

#### Dimensions Pendulum 300 mm

(L x Ø) 300 x 13 mm, beidseitig M13  
(L x Ø) 300 x 13 mm, on both sides M13 **551038**

#### Verdrahtung

#### Wiring

(L) 550 mm, Kabel 4-adrig, AWG20, beidseitig 8 mm abisoliert  
(L) 550 mm, 4-wire cable, AWG20, 8 mm stripped on both sides

#### Abmessungen Pendel 500 mm

#### Dimensions Pendulum 500 mm

(L x Ø) 500 x 13 mm, beidseitig M13  
(L x Ø) 500 x 13 mm, on both sides M13 **551039**

#### Verdrahtung

#### Wiring

(L) 750 mm, Kabel 4-adrig, AWG20, beidseitig 8 mm abisoliert  
(L) 750 mm, 4-wire cable, AWG20, 8 mm stripped on both sides

#### Abmessungen Pendel 1.000 mm

#### Dimensions length 1.000 mm

(L x Ø) 1.000 x 13 mm, beidseitig M13  
(L x Ø) 1.000 x 13 mm, on both sides M13 **551040**

#### Verdrahtung

#### Wiring

(L) 1.250 mm, Kabel 4-adrig, AWG20, beidseitig 8 mm abisoliert  
(L) 1.250 mm, 4-wire cable, AWG20, 8 mm stripped on both sides

#### Abmessungen Baldachin

#### Dimensions Canopy

Baldachin (H x Ø) 85 x 60 mm (Außendurchmesser)  
Canopy (H x Ø) 85 x 60 mm (outer diameter)

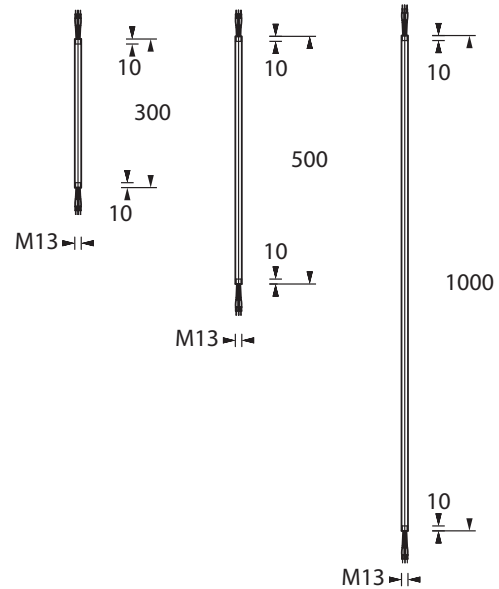

- |   |  |    |
|---|--|----|
|  | 1 - Pendelhaltewinkel pendulum fixture                       | 1x |
|  | 2 - Deckenbaldachin ceiling baldachin                        | 1x |
|  | 3 - Metallmutter M13 metal nut M13                           | 4x |
|  | 4 - Kunststoffmutter M13 plastic nut M13                     | 2x |
|  | 5 - Zahnscheibe M13 serrated washer M13                      | 2x |
|  | 6 - Aluminium-/ Kunststoffpendel aluminum-/ plastic pendulum | 1x |
|  | 7 - Ausgleichsscheibe Ø16mm compensation plate               | 1x |
|  | 8 - Ausgleichsscheibe Ø19mm compensation plate               | 2x |



# ZENTRALPENDEL-SETS CENTRAL PENDULUM SETS

Zentralpendel-Set aus Aluminium / Kunststoff ohne Vorverdrahtung in drei verschiedenen Längen inkl. steifem Deckenhalter

Aluminum / plastic central pendulum set without pre-wiring in three different lengths incl. rigid ceiling bracket

Technische Daten Technical specifications		Art.-Nr. Item no.
Material		
Pendel Pendulum	Aluminium Aluminum	
Baldachin Canopy	Kunststoff, weiß Plastic, white	

Abmessungen Pendel 300 mm Dimensions Pendulum 300 mm		
(L x Ø)	300 x 13 mm, beidseitig M13	
(L x Ø)	300 x 13 mm, on both sides M13	551008

Abmessungen Pendel 500 mm Dimensions Pendulum 500 mm		
(L x Ø)	500 x 13 mm, beidseitig M13	
(L x Ø)	500 x 13 mm, on both sides M13	551009

Abmessungen Pendel 1.000 mm Dimensions length 1.000 mm		
(L x Ø)	1.000 x 13 mm, beidseitig M13	
(L x Ø)	1.000 x 13 mm, on both sides M13	551010

Abmessungen Baldachin Dimensions Canopy		
Baldachin (H x Ø)	85 x 60 mm (Außendurchmesser)	
Canopy (H x Ø)	85 x 60 mm (outer diameter)	

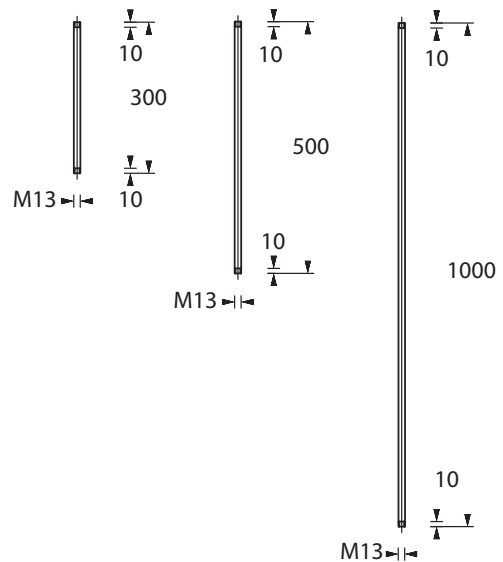

- |   |   |    |
|---|---|----|
|  | 1 - Pendelhaltewinkel<br>pendulum fixture                       | 1x |
|  | 2 - Deckenbaldachin<br>ceiling baldachin                        | 1x |
|  | 3 - Metallmutter M13<br>metal nut M13                           | 4x |
|  | 4 - Kunststoffmutter M13<br>plastic nut M13                     | 2x |
|  | 5 - Zahnscheibe M13<br>serrated washer M13                      | 2x |
|  | 6 - Aluminium-/ Kunststoffpendel<br>aluminum-/ plastic pendulum | 1x |
|  | 7 - Ausgleichsscheibe Ø16mm<br>compensation plate               | 1x |
|  | 8 - Ausgleichsscheibe Ø19mm<br>compensation plate               | 2x |



- Leuchtenhaube mit vier opalen Scheiben
- Vorgebohrte Löcher für eine einfache und schnelle Montage von Piktogramm-Vorsatzfolien
- Piktogramm-Vorsatzfolien können individuell zusammengestellt werden und müssen separat bestellt werden
- Gegen Aufpreis ist die Leuchte für die Zentralbatterie-Nennspannung von **24V** erhältlich.
- Erkennungsweite: 30 Meter
- Anschlussklemmen: 2 x 2,5 mm<sup>2</sup> für Doppelbelegung
- Gehäuse: Kunststoff
- Farbe: weiß
- Abmessungen (B x H x T): 303 x 166 x 303 mm
- Schutzart: IP54
- Schutzklasse: II

## ■ Systemleuchten für Zentralversorgung

### Technische Daten

Anschlussspannung 230V 50/60Hz, 220V DC +25/-20%      Temperaturbereich -10°C bis +40°C

### Bestelldaten

Bestell-Nr.	Bezeichnung	Leuchtmittel	Lichtstrom	Netzanschlussleistung	Batteriestromaufnahme
102850	CUBE W-300 LED	4 x 3,5W LED-Leiste	950lm	13VA	34mA
102850-DA	CUBE W-300 LED + DALI	4 x 3,5W LED-Leiste	950lm	13VA	34mA
102850-ELC	CUBE W-300 LED + ELC	4 x 3,5W LED-Leiste	950lm	13,5VA	34mA
102850-MSÜ	CUBE W-300 LED + MSÜ3	4 x 3,5W LED-Leiste	950lm	13,5VA	34mA
102850-SE	CUBE W-300 LED + SET009	4 x 3,5W LED-Leiste	950lm	13,5VA	34mA
102850-ST	CUBE W-300 LED + SET010	4 x 3,5W LED-Leiste	950lm	13,5VA	34mA

## ■ Einzelbatterieleuchten

### Technische Daten

Anschlussspannung 230V 50/60Hz      Temperaturbereich BS 0°C bis +35°C      Lichtstromverhältnis 15%-50% / 100% Not / Netz  
 NiMh-Akku 4,8V 2,0Ah (Best.-Nr. 570004) (1h+3h)      Temperaturbereich DS -5°C bis +30°C  
 4,8V 4,2Ah (Best.-Nr. 570006) (8h)

### Bestelldaten

Bestell-Nr.	Bezeichnung	Leuchtmittel	Lichtstrom Netzbetrieb	Netzanschlussleistung	Nennbetriebsdauer
202852	CUBE W-300 EB LED	4 x 3,5W LED-Leiste	950lm	18VA	1h
202852-SC	CUBE W-300 EB-SC LED	4 x 3,5W LED-Leiste	950lm	18VA	1h
202852-SL	CUBE W-300 EB-SL LED	4 x 3,5W LED-Leiste	950lm	18VA	1h
202852-SWX	CUBE W-300 EB-SWX LED	4 x 3,5W LED-Leiste	950lm	18,5VA	1h
202850	CUBE W-300 EB LED	4 x 3,5W LED-Leiste	950lm	18VA	3h
202850-SC	CUBE W-300 EB-SC LED	4 x 3,5W LED-Leiste	950lm	18VA	3h
202850-SL	CUBE W-300 EB-SL LED	4 x 3,5W LED-Leiste	950lm	18VA	3h
202850-SWX	CUBE W-300 EB-SWX LED	4 x 3,5W LED-Leiste	950lm	18,5VA	3h
202851	CUBE W-300 EB LED	4 x 3,5W LED-Leiste	950lm	18VA	8h
202851-SC	CUBE W-300 EB-SC LED	4 x 3,5W LED-Leiste	950lm	18VA	8h
202851-SL	CUBE W-300 EB-SL LED	4 x 3,5W LED-Leiste	950lm	18VA	8h
202851-SWX	CUBE W-300 EB-SWX LED	4 x 3,5W LED-Leiste	950lm	18,5VA	8h

## ■ Piktogramme und Zubehör Systemleuchten und Einzelbatterieleuchten

Bestell-Nr.	Bezeichnung	Anmerkung	siehe Zubehör
551008	Zentralpendel 300 mm (ohne Vorverdrahtung)		S. 359
551009	Zentralpendel 500 mm (ohne Vorverdrahtung)		S. 359
551010	Zentralpendel 1000 mm (ohne Vorverdrahtung)		S. 359
551016	Kettenmontageset CUBE		S. 361
551038	Zentralpendel 300 mm (mit Vorverdrahtung)		S. 359
551039	Zentralpendel 500 mm (mit Vorverdrahtung)		S. 359
551040	Zentralpendel 1000 mm (mit Vorverdrahtung)		S. 359
551259A	Wandausleger CUBE, 30 m / 45 m, weiß		S. 357
551263	Seilmontageset CUBE, 4 x 2,5 Meter		S. 360
551264	Seilmontageset CUBE, 4 x 7,5 Meter		S. 360
530212	Piktogramm-Vorsatzfolien-Set - Pfeil links/rechts/unten/oben/blind		
530349	Piktogramm-Vorsatzfolien-Set - Pfeil li/re unten, li/re oben, blind		
530355	Piktogramm-Set, Rollstuhl - Pfeil links/rechts/unten/oben/Sammelstelle		

# CUBE L-300 Deckenmontage



- Leuchtenhaube vierseitig bedruckt (Pfeil links/rechts/unten und einmal neutral grün).
- Gegen Aufpreis ist die Leuchte für die Zentralbatterie-Nennspannung von **24V** erhältlich.
- Erkennungsweite: 30 Meter
- Anschlussklemmen: 2 x 2,5 mm<sup>2</sup> für Doppelbelegung
- Gehäuse: Kunststoff
- Farbe: weiß
- Abmessungen (B x H x T): 303 x 159 x 303 mm
- Schutzart: IP54
- Schutzklasse: II

## ■ Systemleuchten für Zentralversorgung

### Technische Daten

Anschlussspannung 230V 50/60Hz, 220V DC +25/-20% Temperaturbereich -10°C bis +40°C

### Bestelldaten

Bestell-Nr.	Bezeichnung	Leuchtmittel	Lichtstrom	Netzanschlussleistung	Batteriestromaufnahme
102810	CUBE L-300 LED	4 x 3,5W LED-Leiste	950lm	13VA	34mA
102810-DA	CUBE L-300 LED + DALI	4 x 3,5W LED-Leiste	950lm	13VA	34mA
102810-ELC	CUBE L-300 LED + ELC	4 x 3,5W LED-Leiste	950lm	13,5VA	34mA
102810-MSÜ	CUBE L-300 LED + MSÜ3	4 x 3,5W LED-Leiste	950lm	13,5VA	34mA
102810-SE	CUBE L-300 LED + SET009	4 x 3,5W LED-Leiste	950lm	13,5VA	34mA
102810-ST	CUBE L-300 LED + SET010	4 x 3,5W LED-Leiste	950lm	13,5VA	34mA

## ■ Einzelbatterieeleuchten

### Technische Daten

Anschlussspannung 230V 50/60Hz Temperaturbereich BS 0°C bis +35°C Lichtstromverhältnis 15%-50% / 100% Not/Netz  
 NiMH-Akku 4,8V 2,0Ah (Best.-Nr. 570004) (1h+3h) Temperaturbereich DS -5°C bis +30°C  
 4,8V 4,2Ah (Best.-Nr. 570006) (8h)

### Bestelldaten

Bestell-Nr.	Bezeichnung	Leuchtmittel	Lichtstrom Netzbetrieb	Netzanschlussleistung	Nennbetriebsdauer
202812	CUBE L-300 EB LED	4 x 3,5W LED-Leiste	950lm	18VA	1h
202812-SC	CUBE L-300 EB-SC LED	4 x 3,5W LED-Leiste	950lm	18VA	1h
202812-SL	CUBE L-300 EB-SL LED	4 x 3,5W LED-Leiste	950lm	18VA	1h
202812-SWX	CUBE L-300 EB-SWX LED	4 x 3,5W LED-Leiste	950lm	18,5VA	1h
202810	CUBE L-300 EB LED	4 x 3,5W LED-Leiste	950lm	18VA	3h
202810-SC	CUBE L-300 EB-SC LED	4 x 3,5W LED-Leiste	950lm	18VA	3h
202810-SL	CUBE L-300 EB-SL LED	4 x 3,5W LED-Leiste	950lm	18VA	3h
202810-SWX	CUBE L-300 EB-SWX LED	4 x 3,5W LED-Leiste	950lm	18,5VA	3h
202811	CUBE L-300 EB LED	4 x 3,5W LED-Leiste	950lm	18VA	8h
202811-SC	CUBE L-300 EB-SC LED	4 x 3,5W LED-Leiste	950lm	18VA	8h
202811-SL	CUBE L-300 EB-SL LED	4 x 3,5W LED-Leiste	950lm	18VA	8h
202811-SWX	CUBE L-300 EB-SWX LED	4 x 3,5W LED-Leiste	950lm	18,5VA	8h

## ■ Piktogramme und Zubehör Systemleuchten und Einzelbatterieeleuchten

Bestell-Nr.	Bezeichnung	Anmerkung	siehe Zubehör
551008	Zentralpendel 300 mm (ohne Vorverdrahtung)		S. 343
551009	Zentralpendel 500 mm (ohne Vorverdrahtung)		S. 343
551010	Zentralpendel 1000 mm (ohne Vorverdrahtung)		S. 343
551016	Kettenmontageset CUBE		S. 345
551038	Zentralpendel 300 mm (mit Vorverdrahtung)		S. 343
551039	Zentralpendel 500 mm (mit Vorverdrahtung)		S. 343
551040	Zentralpendel 1000 mm (mit Vorverdrahtung)		S. 343
551259A	Wandausleger CUBE, 30 m / 45 m, weiß		S. 341
551263	Seilmontageset CUBE, 4 x 2,5 Meter		S. 344
551264	Seilmontageset CUBE, 4 x 7,5 Meter		S. 344

# CUBE L-450 Deckenmontage entspricht nicht DIN EN 1838 Beiblatt 1:2018-11



- Das Produkt entspricht nicht DIN EN 1838 Beiblatt 1:2018-11.
- Leuchtenhaube vierseitig bedruckt (Pfeil links/rechts/unten und einmal neutral grün).
- Gegen Aufpreis ist die Leuchte für die Zentralbatterie-Nennspannung von **24V** erhältlich.
- Erkennungsweite: 45 Meter
- Anschlussklemmen: 2 x 2,5 mm<sup>2</sup> für Doppelbelegung
- Gehäuse: Kunststoff
- Farbe: weiß
- Abmessungen (B x H x T): 303 x 237 x 303 mm
- Schutzart: IP54
- Schutzklasse: II

## ■ Systemleuchten für Zentralversorgung

### Technische Daten

Anschlussspannung 230V 50/60Hz, 220V DC +25/-20%      Temperaturbereich -10°C bis +40°C

### Bestelldaten

Bestell-Nr.	Bezeichnung	Leuchtmittel	Lichtstrom	Netzanschlussleistung	Batteriestromaufnahme
102840	CUBE L-450 LED	4 x 3,5W LED-Leiste	950lm	13VA	34mA
102840-DA	CUBE L-450 LED + DALI	4 x 3,5W LED-Leiste	950lm	13VA	34mA
102840-ELC	CUBE L-450 LED + ELC	4 x 3,5W LED-Leiste	950lm	13,5VA	34mA
102840-MSÜ	CUBE L-450 LED + MSÜ3	4 x 3,5W LED-Leiste	950lm	13,5VA	34mA
102840-SE	CUBE L-450 LED + SET009	4 x 3,5W LED-Leiste	950lm	13,5VA	34mA
102840-ST	CUBE L-450 LED + SET010	4 x 3,5W LED-Leiste	950lm	13,5VA	34mA

## ■ Einzelbatterieeleuchten

### Technische Daten

Anschlussspannung 230V 50/60Hz      Temperaturbereich BS 0°C bis +35°C      Lichtstromverhältnis 15%-50% / 100% Not/Netz  
 NiMh-Akku 4,8V 2,0Ah (Best.-Nr. 570008) (1h+3h)      Temperaturbereich DS -5°C bis +30°C  
 4,8V 4,2Ah Best.-Nr. 570006) (8h)

### Bestelldaten

Bestell-Nr.	Bezeichnung	Leuchtmittel	Lichtstrom Netzbetrieb	Netzanschlussleistung	Nennbetriebsdauer
202842	CUBE L-450 EB LED	4 x 3,5W LED-Leiste	950lm	18VA	1h
202842-SC	CUBE L-450 EB-SC LED	4 x 3,5W LED-Leiste	950lm	18VA	1h
202842-SL	CUBE L-450 EB-SL LED	4 x 3,5W LED-Leiste	950lm	18VA	1h
202842-SWX	CUBE L-450 EB-SWX LED	4 x 3,5W LED-Leiste	950lm	18,5VA	1h
202840	CUBE L-450 EB LED	4 x 3,5W LED-Leiste	950lm	18VA	3h
202840-SC	CUBE L-450 EB-SC LED	4 x 3,5W LED-Leiste	950lm	18VA	3h
202840-SL	CUBE L-450 EB-SL LED	4 x 3,5W LED-Leiste	950lm	18VA	3h
202840-SWX	CUBE L-450 EB-SWX LED	4 x 3,5W LED-Leiste	950lm	18,5VA	3h
202841	CUBE L-450 EB LED	4 x 3,5W LED-Leiste	950lm	18VA	8h
202841-SC	CUBE L-450 EB-SC LED	4 x 3,5W LED-Leiste	950lm	18VA	8h
202841-SL	CUBE L-450 EB-SL LED	4 x 3,5W LED-Leiste	950lm	18VA	8h
202841-SWX	CUBE L-450 EB-SWX LED	4 x 3,5W LED-Leiste	950lm	18,5VA	8h

## ■ Piktogramme und Zubehör Systemleuchten und Einzelbatterieeleuchten

Bestell-Nr.	Bezeichnung	Anmerkung	siehe Zubehör
551008	Zentralpendel 300 mm (ohne Vorverdrahtung)		S. 343
551009	Zentralpendel 500 mm (ohne Vorverdrahtung)		S. 343
551010	Zentralpendel 1000 mm (ohne Vorverdrahtung)		S. 343
551016	Kettenmontageset CUBE		S. 345
551038	Zentralpendel 300 mm (mit Vorverdrahtung)		S. 343
551039	Zentralpendel 500 mm (mit Vorverdrahtung)		S. 343
551040	Zentralpendel 1000 mm (mit Vorverdrahtung)		S. 343
551259A	Wandausleger CUBE, 30 m / 45 m, weiß		S. 341
551263	Seilmontageset CUBE, 4 x 2,5 Meter		S. 344
551264	Seilmontageset CUBE, 4 x 7,5 Meter		S. 344



# CUBE H-300-IP20 Deckenmontage



- Die Leuchte ist mit 3-seitigen Piktogramm-Scheiben - Pfeil links/rechts/unten und einer opalen Scheibe ausgestattet.
- Gegen Aufpreis ist die Leuchte für die Zentralbatterie-Nennspannung von **24V** erhältlich.
- Erkennungsweite: 30 Meter
- Anschlussklemmen: 3 x 2,5 mm<sup>2</sup> für Doppelbelegung
- Gehäuse: Stahlblech/Aluminium
- Farbe: eloxiert, weißaluminium
- Abmessungen (B x H x T): 351 x 229 x 351 mm
- Schutzart: IP20
- Schutzklasse: I

## ■ Systemleuchten für Zentralversorgung

### Technische Daten

Anschlussspannung 230V 50/60Hz, 220V DC +25/-20%      Temperaturbereich -10°C bis +40°C

### Bestelldaten

Bestell-Nr.	Bezeichnung	Leuchtmittel	Lichtstrom	Netzanschlussleistung	Batteriestromaufnahme
102815	CUBE H-300-IP20 LED	4 x 3,5W LED-Leiste	950lm	13VA	34mA
102815-DA	CUBE H-300-IP20 LED + DALI	4 x 3,5W LED-Leiste	950lm	13VA	34mA
102815-ELC	CUBE H-300-IP20 LED + ELC	4 x 3,5W LED-Leiste	950lm	13,5VA	34mA
102815-MSÜ	CUBE H-300-IP20 LED + MSÜ3	4 x 3,5W LED-Leiste	950lm	13,5VA	34mA
102815-SE	CUBE H-300-IP20 LED + SET009	4 x 3,5W LED-Leiste	950lm	13,5VA	34mA
102815-ST	CUBE H-300-IP20 LED + SET010	4 x 3,5W LED-Leiste	950lm	13,5VA	34mA

## ■ Einzelbatterieleuchten

### Technische Daten

Anschlussspannung 230V 50/60Hz      Temperaturbereich BS 0°C bis +35°C      Lichtstromverhältnis 15%-50% / 100% Not/Netz  
 NiMH-Akku 4,8V 2,0Ah (Best.-Nr. 570004) (1h+3h)      Temperaturbereich DS -5°C bis +30°C  
 4,8V 4,2Ah (Best.-Nr. 570006) (8h)

### Bestelldaten

Bestell-Nr.	Bezeichnung	Leuchtmittel	Lichtstrom Netzbetrieb	Netzanschlussleistung	Nennbetriebsdauer
202817	CUBE H-300-IP20 EB LED	4 x 3,5W LED-Leiste	950lm	18VA	1h
202817-SC	CUBE H-300-IP20 EB-SC LED	4 x 3,5W LED-Leiste	950lm	18VA	1h
202817-SL	CUBE H-300-IP20 EB-SL LED	4 x 3,5W LED-Leiste	950lm	18VA	1h
202817-SWX	CUBE H-300-IP20 EB-SWX LED	4 x 3,5W LED-Leiste	950lm	18,5VA	1h
202815	CUBE H-300-IP20 EB LED	4 x 3,5W LED-Leiste	950lm	18VA	3h
202815-SC	CUBE H-300-IP20 EB-SC LED	4 x 3,5W LED-Leiste	950lm	18VA	3h
202815-SL	CUBE H-300-IP20 EB-SL LED	4 x 3,5W LED-Leiste	950lm	18VA	3h
202815-SWX	CUBE H-300-IP20 EB-SWX LED	4 x 3,5W LED-Leiste	950lm	18,5VA	3h
202816	CUBE H-300-IP20 EB LED	4 x 3,5W LED-Leiste	950lm	18VA	8h
202816-SC	CUBE H-300-IP20 EB-SC LED	4 x 3,5W LED-Leiste	950lm	18VA	8h
202816-SL	CUBE H-300-IP20 EB-SL LED	4 x 3,5W LED-Leiste	950lm	18VA	8h
202816-SWX	CUBE H-300-IP20 EB-SWX LED	4 x 3,5W LED-Leiste	950lm	18,5VA	8h

## ■ Piktogramme und Zubehör Systemleuchten und Einzelbatterieleuchten

Bestell-Nr.	Bezeichnung	Anmerkung	siehe Zubehör
551008	Zentralpendel 300 mm (ohne Vorverdrahtung)		S. 343
551009	Zentralpendel 500 mm (ohne Vorverdrahtung)		S. 343
551010	Zentralpendel 1000 mm (ohne Vorverdrahtung)		S. 343
551016	Kettenmontageset CUBE		S. 345
551259A	Wandausleger CUBE, 30 m / 45 m, weiß		S. 341
551263	Seilmontageset CUBE, 4 x 2,5 Meter		S. 344
551264	Seilmontageset CUBE, 4 x 7,5 Meter		S. 344
510016	Blindscheibe		
520012	Piktogramm-Scheibe - Pfeil rechts		
520013	Piktogramm-Scheibe - Pfeil links		
520014	Piktogramm-Scheibe - Pfeil unten		
520063	Piktogramm-Scheibe - Pfeil oben		



# CUBE H-300-IP54 Deckenmontage



- Die Leuchte ist mit 3-seitigen Piktogramm-Scheiben - Pfeil links/rechts/unten und einer opalen Scheibe ausgestattet.
- Gegen Aufpreis ist die Leuchte für die Zentralbatterie-Nennspannung von **24V** erhältlich.
- Erkennungsweite: 30 Meter
- Anschlussklemmen: 2 x 2,5 mm<sup>2</sup> für Doppelbelegung
- Gehäuse: Polycarbonat/Aluminium
- Farbe: eloxiert, weißaluminium
- Abmessungen (B x H x T): 351 x 236 x 351 mm
- Schutzart: IP54
- Schutzklasse: II

## ■ Systemleuchten für Zentralversorgung

### Technische Daten

Anschlussspannung 230V 50/60Hz, 220V DC +25/-20% Temperaturbereich -10°C bis +40°C

### Bestelldaten

Bestell-Nr.	Bezeichnung	Leuchtmittel	Lichtstrom	Netzanschlussleistung	Batteriestromaufnahme
102830	CUBE H-300-IP54 LED	4 x 3,5W LED-Leiste	950lm	13VA	34mA
102830-DA	CUBE H-300-IP54 LED + DALI	4 x 3,5W LED-Leiste	950lm	13VA	34mA
102830-ELC	CUBE H-300-IP54 LED + ELC	4 x 3,5W LED-Leiste	950lm	13,5VA	34mA
102830-MSÜ	CUBE H-300-IP54 LED + MSÜ3	4 x 3,5W LED-Leiste	950lm	13,5VA	34mA
102830-SE	CUBE H-300-IP54 LED + SET009	4 x 3,5W LED-Leiste	950lm	13,5VA	34mA
102830-ST	CUBE H-300-IP54 LED + SET010	4 x 3,5W LED-Leiste	950lm	13,5VA	34mA

## ■ Einzelbatterieeleuchten

### Technische Daten

Anschlussspannung 230V 50/60Hz Temperaturbereich BS 0°C bis +35°C Lichtstromverhältnis 15%-50% / 100% Not/Netz  
 NiMh-Akku 4,8V 2,0Ah (Best.-Nr. 570004) (1h+3h) Temperaturbereich DS -5°C bis +30°C  
 4,8V 4,2Ah Best.-Nr. 570006) (8h)

### Bestelldaten

Bestell-Nr.	Bezeichnung	Leuchtmittel	Lichtstrom Netzbetrieb	Netzanschlussleistung	Nennbetriebsdauer
202832	CUBE H-300-IP54 EB LED	4 x 3,5W LED-Leiste	950lm	18VA	1h
202832-SC	CUBE H-300-IP54 EB-SC LED	4 x 3,5W LED-Leiste	950lm	18VA	1h
202832-SL	CUBE H-300-IP54 EB-SL LED	4 x 3,5W LED-Leiste	950lm	18VA	1h
202832-SWX	CUBE H-300-IP54 EB-SWX LED	4 x 3,5W LED-Leiste	950lm	18,5VA	1h
202830	CUBE H-300-IP54 EB LED	4 x 3,5W LED-Leiste	950lm	18VA	3h
202830-SC	CUBE H-300-IP54 EB-SC LED	4 x 3,5W LED-Leiste	950lm	18VA	3h
202830-SL	CUBE H-300-IP54 EB-SL LED	4 x 3,5W LED-Leiste	950lm	18VA	3h
202830-SWX	CUBE H-300-IP54 EB-SWX LED	4 x 3,5W LED-Leiste	950lm	18,5VA	3h
202831	CUBE H-300-IP54 EB LED	4 x 3,5W LED-Leiste	950lm	18VA	8h
202831-SC	CUBE H-300-IP54 EB-SC LED	4 x 3,5W LED-Leiste	950lm	18VA	8h
202831-SL	CUBE H-300-IP54 EB-SL LED	4 x 3,5W LED-Leiste	950lm	18VA	8h
202831-SWX	CUBE H-300-IP54 EB-SWX LED	4 x 3,5W LED-Leiste	950lm	18,5VA	8h

## ■ Piktogramme und Zubehör Systemleuchten und Einzelbatterieeleuchten

Bestell-Nr.	Bezeichnung	Anmerkung	siehe Zubehör
551008	Zentralpendel 300 mm (ohne Vorverdrahtung)		S. 343
551009	Zentralpendel 500 mm (ohne Vorverdrahtung)		S. 343
551010	Zentralpendel 1000 mm (ohne Vorverdrahtung)		S. 343
551016	Kettenmontageset CUBE		S. 345
551259A	Wandausleger CUBE, 30 m / 45 m, weiß		S. 341
551263	Seilmontageset CUBE, 4 x 2,5 Meter		S. 344
551264	Seilmontageset CUBE, 4 x 7,5 Meter		S. 344
510016	Blindscheibe		
520012	Piktogramm-Scheibe - Pfeil rechts		
520013	Piktogramm-Scheibe - Pfeil links		
520014	Piktogramm-Scheibe - Pfeil unten		
520063	Piktogramm-Scheibe - Pfeil oben		





■ Die Leuchte ist mit 3-seitigen Piktogramm-Scheiben - Pfeil links/rechts/unten und einer opalen Scheibe ausgestattet.

- Erkennungsweite: 60 Meter
- Anschlussklemmen: 2 x 2,5 mm<sup>2</sup> für Doppelbelegung
- Gehäuse: Polycarbonat/Aluminium
- Farbe: eloxiert, weißaluminium
- Abmessungen (B x H x T): 655 x 385 x 655 mm
- Schutzart: IP54
- Schutzklasse: II

## ■ Systemleuchten für Zentralversorgung

### Technische Daten

Anschlussspannung 230V 50/60Hz, 220V DC +25/-20%

Temperaturbereich -10°C bis +40°C

### Bestelldaten

Bestell-Nr.	Bezeichnung	Leuchtmittel	Lichtstrom	Netzanschlussleistung	Batteriestromaufnahme
102820	CUBE H-600 LED	8 x 3,5W LED-Leiste	4.000lm	35VA	145mA
102820-DA	CUBE H-600 LED + DALI	8 x 3,5W LED-Leiste	4.000lm	35VA	145mA
102820-ELC	CUBE H-600 LED + ELC	8 x 3,5W LED-Leiste	4.000lm	35,5VA	145mA
102820-MSÜ	CUBE H-600 LED + MSÜ3	8 x 3,5W LED-Leiste	4.000lm	35,5VA	145mA
102820-SE	CUBE H-600 LED + SET009	8 x 3,5W LED-Leiste	4.000lm	35,5VA	145mA
102820-ST	CUBE H-600 LED + SET010	8 x 3,5W LED-Leiste	4.000lm	35,5VA	145mA

## ■ Einzelbatterieleuchten - Entspricht nicht DIN 4844-1

### Technische Daten

Anschlussspannung 230V 50/60Hz

Temperaturbereich BS 0°C bis +35°C Lichtstromverhältnis 15%-50% / 100% Not/Netz

NiMh-Akku 4,8V 2,0Ah (Best.-Nr. 570004) (1h+3h)  
4,8V 4,2Ah (Best.-Nr. 570006) (8h)

Temperaturbereich DS -5°C bis +30°C

### Bestelldaten

Bestell-Nr.	Bezeichnung	Leuchtmittel	Lichtstrom Netzbetrieb	Netzanschlussleistung	Nennbetriebsdauer
202822	CUBE H-600 EB LED	4 x 3,5W LED-Leiste	950lm	18VA	1h
202822-SC	CUBE H-600 EB-SC LED	4 x 3,5W LED-Leiste	950lm	18VA	1h
202822-SL	CUBE H-600 EB-SL LED	4 x 3,5W LED-Leiste	950lm	18VA	1h
202822-SWX	CUBE H-600 EB-SWX LED	4 x 3,5W LED-Leiste	950lm	18,5VA	1h
202820	CUBE H-600 EB LED	4 x 3,5W LED-Leiste	950lm	18VA	3h
202820-SC	CUBE H-600 EB-SC LED	4 x 3,5W LED-Leiste	950lm	18VA	3h
202820-SL	CUBE H-600 EB-SL LED	4 x 3,5W LED-Leiste	950lm	18VA	3h
202820-SWX	CUBE H-600 EB-SWX LED	4 x 3,5W LED-Leiste	950lm	18,5VA	3h
202821	CUBE H-600 EB LED	4 x 3,5W LED-Leiste	950lm	18VA	8h
202821-SC	CUBE H-600 EB-SC LED	4 x 3,5W LED-Leiste	950lm	18VA	8h
202821-SL	CUBE H-600 EB-SL LED	4 x 3,5W LED-Leiste	950lm	18VA	8h
202821-SWX	CUBE H-600 EB-SWX LED	4 x 3,5W LED-Leiste	950lm	18,5VA	8h

## ■ Piktogramme und Zubehör Systemleuchten und Einzelbatterieleuchten

Bestell-Nr.	Bezeichnung	Anmerkung	siehe Zubehör
551016	Kettenmontageset CUBE	Zuglast 10 kg / bauseits gestellte Kette	S. 345
551263	Seilmontageset CUBE, 4 x 2,5 Meter		S. 344
551264	Seilmontageset CUBE, 4 x 7,5 Meter		S. 344
520074	Blindscheibe		
520075	Piktogramm-Scheibe - Pfeil rechts		
520076	Piktogramm-Scheibe - Pfeil links		
520077	Piktogramm-Scheibe - Pfeil unten		
520085	Piktogramm-Scheibe - Pfeil oben		

