

BEAM-Q E-F

Annähernd deckenbündiges Einbaugehäuse aus Aluminium-Druckguss mit quadratisch geformter Oberflächenvertiefung. Steckbare Abdeckplatte zum einfachen Wechseln des Leuchtmittels.

Stufenlos verstellbarer Klemmechanismus zum Anpassen an unterschiedliche Deckenstärken.

Ausführung für Deckeneinbaumontage mit wahlweise einer oder zwei Hochleistungs-LEDs und gegossener Acryloptik zur Flächenausleuchtung durch kreisförmige Lichtlenkcharakteristik.

Technische Daten

Anschlussklemmen	3 x 2,5 mm ² für Doppelbelegung
Gehäuse/Farbe	Aluminium-Druckguss / weiß weitere Farben auf Anfrage lieferbar
Montageart	Deckeneinbaumontage
Abmessungen (Ø x T)	200 x 73 mm
Schutzart	IP32
Schutzklasse	I

Leuchtmittel	■ Systemleuchten für Zentralversorgung		■ Einzelbatterie-leuchten	
	3W LED	2 x 3W LED	3W LED	2 x 3W LED
Lichtstrom	170lm	340lm	30lm (Netz)	250lm (Netz)
Nennbetriebsdauer 1h/3h	-	-	140lm (Not)	280lm (Not)
Nennbetriebsdauer 8h	-	-	70lm (Not)	-
Lichtstromverhältnis				
Not (DC)/Netz 1h/3h	-	-	100%/20%	100%/90%
Not (DC)/Netz 8h	-	-	50%/20%	-
Netzanschlussleistung	6VA	10VA	5VA	8VA
Batterie-Stromaufnahme	15mA	25mA	-	
Anschlussspannung	230V 50/60Hz / 220V DC +25/-20%		230V 50/60Hz	
NiMh-Akku 1h	-		4,8V 2,0Ah	4,8V 2,0Ah
NiMh-Akku 3h	-		4,8V 2,0Ah	4,8V 4,2Ah
NiMh-Akku 8h	-		4,8V 2,0Ah	-
Temperaturbereich	-10°C bis +40°C		-	
Bereitschaftsschaltung			-0°C bis +35°C	
Dauerschaltung			-5°C bis +30°C	
optional:			-	
Leuchtschalt- und Überwachungsbaustein	ELC MSÜ3 SET009 SET010 DALI	ELC MSÜ3 SET009 SET010		
Selbstüberwachung	-		SELF CHECK	
Busüberwachung	-		SAFELOG Line SAFELOG Wireless	

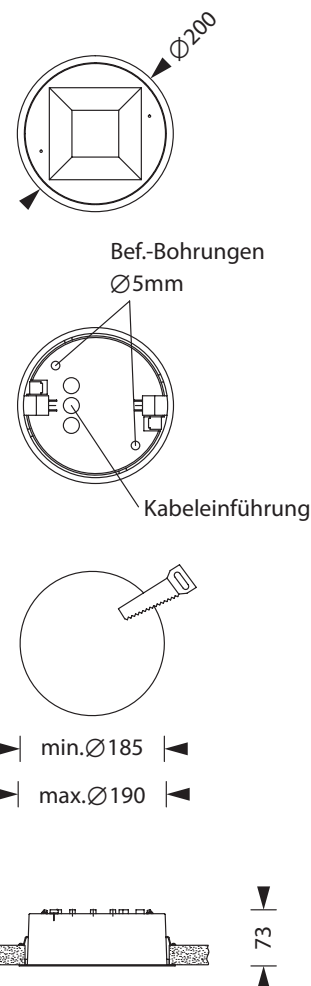

Lichtverteilungskurven und Leuchtenabstandstabellen (E = 1,25 lx)

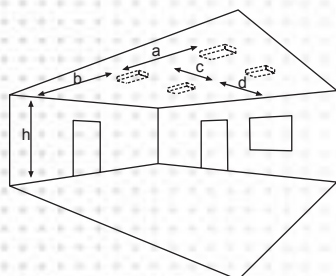

Deckenmontage

Systemleuchten für Zentralversorgung

Abstandstabelle ebene Fluchtwege / Tabellenangaben in Meter

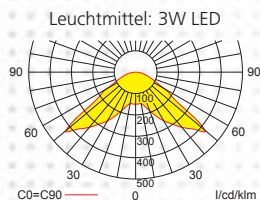

Lampenlichtstrom Not (DC)/Netz: 170lm / 170lm

h	2,50	3,00	3,50	4,00	4,50	5,00	5,50	6,00	6,50	7,00	7,50	8,00	8,50	9,00	9,50	10,00	10,50	11,00	12,00
a	8,30	9,20	9,70	10,80	-	-	-	-	-	-	-	-	-	-	-	-	-	-	-
b	3,40	4,00	4,40	4,30	-	-	-	-	-	-	-	-	-	-	-	-	-	-	-
c	8,30	9,20	9,70	10,80	-	-	-	-	-	-	-	-	-	-	-	-	-	-	-
d	3,40	4,00	4,40	4,30	-	-	-	-	-	-	-	-	-	-	-	-	-	-	-

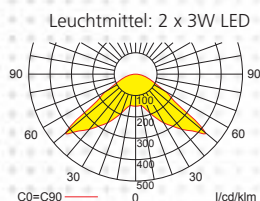

Lampenlichtstrom Not (DC)/Netz: 340lm / 340lm

h	2,50	3,00	3,50	4,00	4,50	5,00	5,50	6,00	6,50	7,00	7,50	8,00	8,50	9,00	9,50	10,00	10,50	11,00	12,00
a	9,70	10,70	11,70	12,80	13,70	14,30	14,90	15,90	-	-	-	-	-	-	-	-	-	-	-
b	4,10	4,60	5,00	5,30	5,80	6,00	6,10	0,60	-	-	-	-	-	-	-	-	-	-	-
c	9,70	10,70	11,70	12,80	13,70	14,30	14,90	15,90	-	-	-	-	-	-	-	-	-	-	-
d	4,10	4,60	5,00	5,30	5,80	6,00	6,10	0,60	-	-	-	-	-	-	-	-	-	-	-

Einzelbatterieleuchten

Abstandstabelle ebene Fluchtwege / Tabellenangaben in Meter

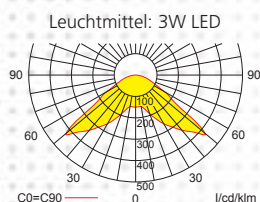

Lampenlichtstrom Not (DC)/Netz: 140lm/30lm – **Nennbetriebsdauer: 1h/3h**

h	2,50	3,00	3,50	4,00	4,50	5,00	5,50	6,00	6,50	7,00	7,50	8,00	8,50	9,00	9,50	10,00	10,50	11,00	12,00
a	8,10	9,00	9,50	-	-	-	-	-	-	-	-	-	-	-	-	-	-	-	-
b	3,30	3,50	3,70	-	-	-	-	-	-	-	-	-	-	-	-	-	-	-	-
c	8,10	9,00	9,50	-	-	-	-	-	-	-	-	-	-	-	-	-	-	-	-
d	3,30	3,50	3,70	-	-	-	-	-	-	-	-	-	-	-	-	-	-	-	-

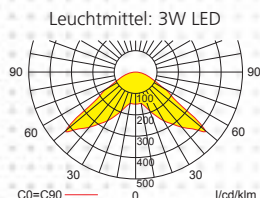

Lampenlichtstrom Not (DC)/Netz: 70lm/30lm – **Nennbetriebsdauer: 8h**

h	2,50	3,00	3,50	4,00	4,50	5,00	5,50	6,00	6,50	7,00	7,50	8,00	8,50	9,00	9,50	10,00	10,50	11,00	12,00
a	6,90	-	-	-	-	-	-	-	-	-	-	-	-	-	-	-	-	-	-
b	2,70	-	-	-	-	-	-	-	-	-	-	-	-	-	-	-	-	-	-
c	6,90	-	-	-	-	-	-	-	-	-	-	-	-	-	-	-	-	-	-
d	2,70	-	-	-	-	-	-	-	-	-	-	-	-	-	-	-	-	-	-

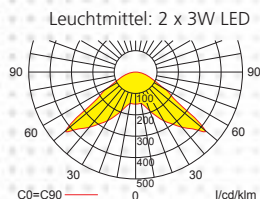

Lampenlichtstrom Not (DC)/Netz: 280lm/250lm – **Nennbetriebsdauer: 1h/3h**

h	2,50	3,00	3,50	4,00	4,50	5,00	5,50	6,00	6,50	7,00	7,50	8,00	8,50	9,00	9,50	10,00	10,50	11,00	12,00
a	9,20	10,10	11,30	12,20	12,90	13,70	-	-	-	-	-	-	-	-	-	-	-	-	-
b	4,00	4,40	4,80	5,20	5,50	5,50	-	-	-	-	-	-	-	-	-	-	-	-	-
c	9,20	10,10	11,30	12,20	12,90	13,70	-	-	-	-	-	-	-	-	-	-	-	-	-
d	4,00	4,40	4,80	5,20	5,50	5,50	-	-	-	-	-	-	-	-	-	-	-	-	-

BEAM-Q E-R

Annähernd deckenbündiges Einbaugehäuse aus Aluminium-Druckguss mit quadratisch geformter Oberflächenvertiefung. Steckbare Abdeckplatte zum einfachen Wechseln des Leuchtmittels.

Stufenlos verstellbarer Klemmechanismus zum Anpassen an unterschiedliche Deckenstärken.

Ausführung für Deckeneinbaumontage mit wahlweise einer oder zwei Hochleistungs-LEDs und gegossener Acryloptik zur Fluchtwegausleuchtung durch rechteckige Lichtlenkcharakteristik.

Technische Daten

Anschlussklemmen	3 x 2,5 mm ² für Doppelbelegung
Gehäuse/Farbe	Aluminium-Druckguss / weiß weitere Farben auf Anfrage lieferbar
Montageart	Deckeneinbaumontage
Abmessungen (Ø x T)	200 x 73 mm
Schutzart	IP32
Schutzklasse	I

Leuchtmittel	■ Systemleuchten für Zentralversorgung		■ Einzelbatterie-leuchten	
	3W LED	2 x 3W LED	3W LED	2 x 3W LED
Lichtstrom	170lm	340lm	30lm (Netz)	250lm (Netz)
Nennbetriebsdauer 1h/3h	-	-	140lm (Not)	280lm (Not)
Nennbetriebsdauer 8h	-	-	70lm (Not)	-
Lichtstromverhältnis				
Not (DC)/Netz 1h/3h	-	-	100%/20%	100%/90%
Not (DC)/Netz 8h	-	-	50%/20%	-
Netzanschlussleistung	6VA	10VA	5VA	8VA
Batterie-Stromaufnahme	15mA	25mA	-	
Anschlussspannung	230V 50/60Hz / 220V DC +25/-20%		230V 50/60Hz	
NiMh-Akku 1h	-	-	4,8V 2,0Ah	4,8V 2,0Ah
NiMh-Akku 3h	-	-	4,8V 2,0Ah	4,8V 4,2Ah
NiMh-Akku 8h	-	-	4,8V 2,0Ah	-
Temperaturbereich	-10°C bis +40°C		-	
Bereitschaftsschaltung			-0°C bis +35°C	
Dauerschaltung			-5°C bis +30°C	
optional:			-	
Leuchtschalt- und Überwachungsbaustein	ELC MSÜ3 SET009 SET010 DALI	ELC MSÜ3 SET009 SET010		
Selbstüberwachung	-	-	SELF CHECK	
Busüberwachung	-	-	SAFELOG Line SAFELOG Wireless	

Lichtverteilungskurven und Leuchtenabstandstabellen (E = 1,25 lx)

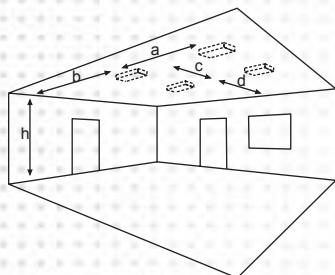

Deckenmontage

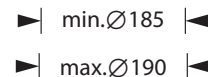
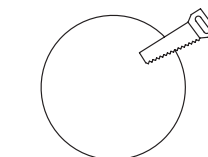
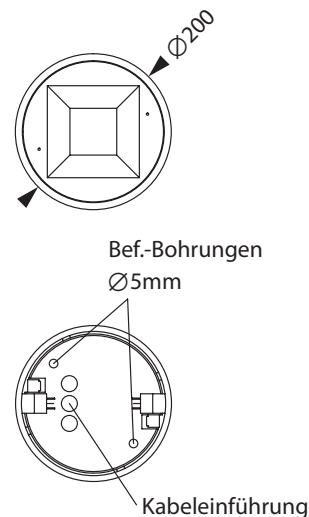

Systemleuchten für Zentralversorgung

Abstandstabelle ebene Fluchtwege / Tabellenangaben in Meter

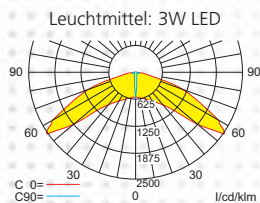

Lampenlichtstrom Not (DC)/Netz: 170lm / 170lm

h	2,50	3,00	3,50	4,00	4,50	5,00	5,50	6,00	6,50	7,00	7,50	8,00	8,50	9,00	9,50	10,00	10,50	11,00	12,00
a	-	-	-	-	-	-	-	-	-	-	-	-	-	-	-	-	-	-	-
b	-	-	-	-	-	-	-	-	-	-	-	-	-	-	-	-	-	-	-
c	14,80	16,50	17,90	19,10	-	-	-	-	-	-	-	-	-	-	-	-	-	-	-
d	6,30	6,80	7,20	7,90	-	-	-	-	-	-	-	-	-	-	-	-	-	-	-

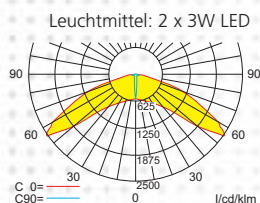

Lampenlichtstrom Not (DC)/Netz: 340lm / 340lm

h	2,50	3,00	3,50	4,00	4,50	5,00	5,50	6,00	6,50	7,00	7,50	8,00	8,50	9,00	9,50	10,00	10,50	11,00	12,00
a	-	-	-	-	-	-	-	-	-	-	-	-	-	-	-	-	-	-	-
b	-	-	-	-	-	-	-	-	-	-	-	-	-	-	-	-	-	-	-
c	17,60	19,80	21,60	23,60	25,20	26,60	27,90	28,90	30,00	31,00	31,80	33,00	34,20	35,20	36,10	37,10	38,20	39,10	-
d	7,60	8,60	9,30	10,00	10,50	11,00	11,40	12,00	12,60	13,00	13,50	14,00	14,30	14,70	15,00	15,20	15,40	15,40	-

Einzelbatterieleuchten

Abstandstabelle ebene Fluchtwege / Tabellenangaben in Meter

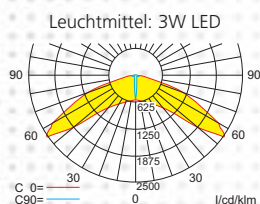

Lampenlichtstrom Not (DC)/Netz: 140lm/30lm – Nennbetriebsdauer: 1h/3h

h	2,50	3,00	3,50	4,00	4,50	5,00	5,50	6,00	6,50	7,00	7,50	8,00	8,50	9,00	9,50	10,00	10,50	11,00	12,00
a	-	-	-	-	-	-	-	-	-	-	-	-	-	-	-	-	-	-	-
b	-	-	-	-	-	-	-	-	-	-	-	-	-	-	-	-	-	-	-
c	14,20	15,80	17,10	18,20	-	-	-	-	-	-	-	-	-	-	-	-	-	-	-
d	5,80	6,50	6,90	7,50	-	-	-	-	-	-	-	-	-	-	-	-	-	-	-

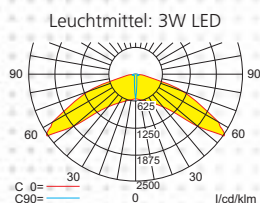

Lampenlichtstrom Not (DC)/Netz: 70lm/30lm – Nennbetriebsdauer: 8h

h	2,50	3,00	3,50	4,00	4,50	5,00	5,50	6,00	6,50	7,00	7,50	8,00	8,50	9,00	9,50	10,00	10,50	11,00	12,00
a	-	-	-	-	-	-	-	-	-	-	-	-	-	-	-	-	-	-	-
b	-	-	-	-	-	-	-	-	-	-	-	-	-	-	-	-	-	-	-
c	12,20	13,20	14,30	15,40	-	-	-	-	-	-	-	-	-	-	-	-	-	-	-
d	4,90	5,40	6,00	6,10	-	-	-	-	-	-	-	-	-	-	-	-	-	-	-

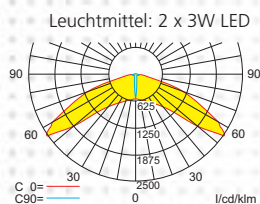

Lampenlichtstrom Not (DC)/Netz: 280lm/250lm – Nennbetriebsdauer: 1h/3h

h	2,50	3,00	3,50	4,00	4,50	5,00	5,50	6,00	6,50	7,00	7,50	8,00	8,50	9,00	9,50	10,00	10,50	11,00	12,00
a	-	-	-	-	-	-	-	-	-	-	-	-	-	-	-	-	-	-	-
b	-	-	-	-	-	-	-	-	-	-	-	-	-	-	-	-	-	-	-
c	17,20	19,10	21,10	22,90	24,30	25,70	26,70	27,70	28,80	29,50	30,80	32,00	33,00	33,80	35,00	36,00	36,80	37,60	-
d	7,50	8,30	9,00	9,50	10,10	10,40	11,10	11,60	12,10	12,60	13,10	13,40	13,80	14,10	14,20	14,30	12,90	5,30	-

BEAM-Q E-2F Deckeneinbaumontage



- Leuchte mit Hochleistungs-LEDs und Optiken zur Flächenausleuchtung.
- Optional ist die Leuchte mit einem annähernd deckenbündigen, eckigen Rahmen lieferbar.
- Die Leuchte ist optional für Zentralbatterie-Nennspannungen von **24V** und **110V** erhältlich.
- Anschlussklemmen: 3 x 2,5 mm² für Doppelbelegung
- Gehäuse: Aluminium-Druckguss
- Farbe: weiß (weitere Farben auf Anfrage lieferbar)
- Abmessungen (Ø x T): 200 x 73 mm
- Schutzart: IP32
- Schutzklasse: I
- Deckenausschnitt: (Ø) min. 185 mm - max. 190 mm

■ Systemleuchten für Zentralversorgung

Technische Daten

Anschlussspannung 230V 50/60Hz, 220V DC +25/-20%

Temperaturbereich -10°C bis +40°C

Bestelldaten

Bestell-Nr.	Bezeichnung	Leuchtmittel	Lichtstrom	Netzanschlussleistung	Batteriestromaufnahme
103660A	BEAM-Q E-2F LED	2 x 3W LED	340lm	10VA	25mA
103660A-ELC	BEAM-Q E-2F LED + ELC	2 x 3W LED	340lm	10,5VA	25mA
103660A-MSÜ	BEAM-Q E-2F LED + MSÜ3	2 x 3W LED	340lm	10,5VA	25mA
103660A-SE	BEAM-Q E-2F LED + SET009	2 x 3W LED	340lm	10,5VA	25mA
103660A-ST	BEAM-Q E-2F LED + SET010	2 x 3W LED	340lm	10,5VA	25mA

■ Einzelbatterieleuchten

Technische Daten

Anschlussspannung 230V 50/60Hz

230V 50/60Hz

Temperaturbereich BS 0°C bis +35°C

NiMh-Akku

4,8V 2,0Ah (1h) / 4,8V 4,2Ah (3h)

Temperaturbereich DS -5°C bis +30°C

Lichtstromverhältnis

100% / 90% Not/Netz (1h+3h)

Bestelldaten

Bestell-Nr.	Bezeichnung	Leuchtmittel	Lichtstrom Netzbetrieb	Lichtstrom Notbetrieb	Netzanschlussleistung	Nennbetriebsdauer
203662A	BEAM-Q E-2F EB LED	2 x 3W LED	250lm	280lm	8VA	1h
203662A-SC	BEAM-Q E-2F EB-SC LED	2 x 3W LED	250lm	280lm	8VA	1h
203662A-SL	BEAM-Q E-2F EB-SL LED	2 x 3W LED	250lm	280lm	8VA	1h
203662A-SW	BEAM-Q E-2F EB-SW LED	2 x 3W LED	250lm	280lm	8,5VA	1h
203660A	BEAM-Q E-2F EB LED	2 x 3W LED	250lm	280lm	8VA	3h
203660A-SC	BEAM-Q E-2F EB-SC LED	2 x 3W LED	250lm	280lm	8VA	3h
203660A-SL	BEAM-Q E-2F EB-SL LED	2 x 3W LED	250lm	280lm	8VA	3h
203660A-SW	BEAM-Q E-2F EB-SW LED	2 x 3W LED	250lm	280lm	8,5VA	3h

■ Zubehör Systemleuchten und Einzelbatterieleuchten

Bestell-Nr.	Bezeichnung	Anmerkung
551012A	Deckenrahmen (eckig), weiß	

BEAM-Q E-2F Deckeneinbaumontage

Lichtverteilungskurven und Leuchtenabstandstabellen (E = 1,25 lx)

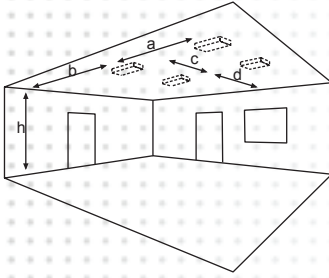

Systemleuchten für Zentralversorgung

Abstandstabelle ebene Fluchtwege / Tabellenangaben in Meter

Leuchtmittel: 2 x 3W LED

Lampenlichtstrom Not (DC)/Netz: 340lm / 340lm

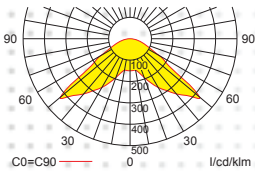

	2,50	3,00	3,50	4,00	4,50	5,00	5,50	6,00	6,50	7,00	7,50	8,00	8,50	9,00	9,50	10,00	10,50	11,00	12,00
h	2,50	3,00	3,50	4,00	4,50	5,00	5,50	6,00	6,50	7,00	7,50	8,00	8,50	9,00	9,50	10,00	10,50	11,00	12,00
a	9,70	10,70	11,70	12,80	13,70	14,30	14,90	15,90	-	-	-	-	-	-	-	-	-	-	-
b	4,10	4,60	5,00	5,30	5,80	6,00	6,10	0,60	-	-	-	-	-	-	-	-	-	-	-
c	9,70	10,70	11,70	12,80	13,70	14,30	14,90	15,90	-	-	-	-	-	-	-	-	-	-	-
d	4,10	4,60	5,00	5,30	5,80	6,00	6,10	0,60	-	-	-	-	-	-	-	-	-	-	-

Einzelbatteriebeleuchtung

Abstandstabelle ebene Fluchtwege / Tabellenangaben in Meter

Leuchtmittel: 2 x 3W LED

Lampenlichtstrom Not/Netz: 280lm/250lm – Nennbetriebsdauer: 1h/3h

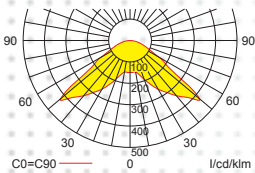

	2,50	3,00	3,50	4,00	4,50	5,00	5,50	6,00	6,50	7,00	7,50	8,00	8,50	9,00	9,50	10,00	10,50	11,00	12,00
h	2,50	3,00	3,50	4,00	4,50	5,00	5,50	6,00	6,50	7,00	7,50	8,00	8,50	9,00	9,50	10,00	10,50	11,00	12,00
a	9,20	10,10	11,30	12,20	12,90	13,70	-	-	-	-	-	-	-	-	-	-	-	-	-
b	4,00	4,40	4,80	5,20	5,50	5,50	-	-	-	-	-	-	-	-	-	-	-	-	-
c	9,20	10,10	11,30	12,20	12,90	13,70	-	-	-	-	-	-	-	-	-	-	-	-	-
d	4,00	4,40	4,80	5,20	5,50	5,50	-	-	-	-	-	-	-	-	-	-	-	-	-

BEAM-Q E-2R Deckeneinbaumontage



- Leuchte mit Hochleistungs-LEDs und Optiken zur Fluchtwegausleuchtung.
- Optional ist die Leuchte mit einem annähernd deckenbündigen, eckigen Rahmen lieferbar.
- Die Leuchte ist optional für Zentralbatterie-Nennspannungen von **24V** und **110V** erhältlich.
- Anschlussklemmen: 3 x 2,5 mm² für Doppelbelegung
- Gehäuse: Aluminium-Druckguss
- Farbe: weiß (weitere Farben auf Anfrage lieferbar)
- Abmessungen (Ø x T): 200 x 73 mm
- Schutzart: IP32
- Schutzklasse: I
- Deckenausschnitt: (Ø) min. 185 mm - max. 190 mm

■ Systemleuchten für Zentralversorgung

Technische Daten

Anschlussspannung 230V 50/60Hz, 220V DC +25/-20%

Temperaturbereich -10°C bis +40°C

Bestelldaten

Bestell-Nr.	Bezeichnung	Leuchtmittel	Lichtstrom	Netzanschlussleistung	Batteriestromaufnahme
103610A	BEAM-Q E-2R LED	2 x 3W LED	340lm	10VA	25mA
103610A-ELC	BEAM-Q E-2R LED + ELC	2 x 3W LED	340lm	10,5VA	25mA
103610A-MSÜ	BEAM-Q E-2R LED + MSÜ3	2 x 3W LED	340lm	10,5VA	25mA
103610A-SE	BEAM-Q E-2R LED + SET009	2 x 3W LED	340lm	10,5VA	25mA
103610A-ST	BEAM-Q E-2R LED + SET010	2 x 3W LED	340lm	10,5VA	25mA

■ Einzelbatterieleuchten

Technische Daten

Anschlussspannung 230V 50/60Hz

230V 50/60Hz

Temperaturbereich BS 0°C bis +35°C

NiMh-Akku

4,8V 2,0Ah (1h) / 4,8V 4,2Ah (3h)

Temperaturbereich DS -5°C bis +30°C

Lichtstromverhältnis

100% / 90% Not/Netz (1h+3h)

Bestelldaten

Bestell-Nr.	Bezeichnung	Leuchtmittel	Lichtstrom Netzbetrieb	Lichtstrom Notbetrieb	Netzanschlussleistung	Nennbetriebsdauer
203612A	BEAM-Q E-2R EB LED	2 x 3W LED	250lm	280lm	8VA	1h
203612A-SC	BEAM-Q E-2R EB-SC LED	2 x 3W LED	250lm	280lm	8VA	1h
203612A-SL	BEAM-Q E-2R EB-SL LED	2 x 3W LED	250lm	280lm	8VA	1h
203612A-SW	BEAM-Q E-2R EB-SW LED	2 x 3W LED	250lm	280lm	8,5VA	1h
203610A	BEAM-Q E-2R EB LED	2 x 3W LED	250lm	280lm	8VA	3h
203610A-SC	BEAM-Q E-2R EB-SC LED	2 x 3W LED	250lm	280lm	8VA	3h
203610A-SL	BEAM-Q E-2R EB-SL LED	2 x 3W LED	250lm	280lm	8VA	3h
203610A-SW	BEAM-Q E-2R EB-SW LED	2 x 3W LED	250lm	280lm	8,5VA	3h

■ Zubehör Systemleuchten und Einzelbatterieleuchten

Bestell-Nr.	Bezeichnung	Anmerkung
551012A	Deckenrahmen (eckig), weiß	

BEAM-Q E-2R Deckeneinbaumontage

Lichtverteilungskurven und Leuchtenabstandstabellen (E = 1,25 lx)

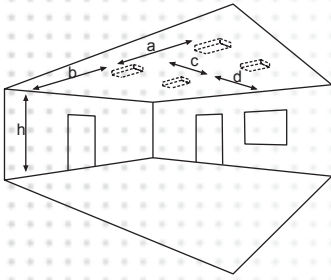

Systemleuchten für Zentralversorgung

Abstandstabelle ebene Fluchtwege / Tabellenangaben in Meter

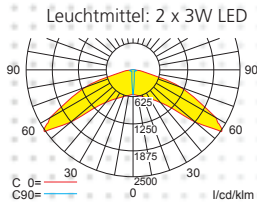

Lampenlichtstrom Not (DC)/Netz: 340lm / 340lm

	2,50	3,00	3,50	4,00	4,50	5,00	5,50	6,00	6,50	7,00	7,50	8,00	8,50	9,00	9,50	10,00	10,50	11,00	12,00
h	2,50	3,00	3,50	4,00	4,50	5,00	5,50	6,00	6,50	7,00	7,50	8,00	8,50	9,00	9,50	10,00	10,50	11,00	12,00
a	-	-	-	-	-	-	-	-	-	-	-	-	-	-	-	-	-	-	-
b	-	-	-	-	-	-	-	-	-	-	-	-	-	-	-	-	-	-	-
c	17,60	19,80	21,60	23,60	25,20	26,60	27,90	28,90	30,00	31,00	31,80	33,00	34,20	35,20	36,10	37,10	38,20	39,10	-
d	7,60	8,60	9,30	10,00	10,50	11,00	11,40	12,00	12,60	13,00	13,50	14,00	14,30	14,70	15,00	15,20	15,40	15,40	-

Einzelbatteriebeleuchtung

Abstandstabelle ebene Fluchtwege / Tabellenangaben in Meter

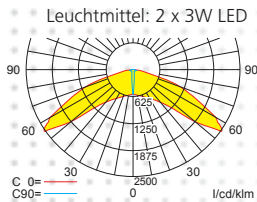

Lampenlichtstrom Not/Netz: 280lm/250lm – Nennbetriebsdauer: 1h/3h

	2,50	3,00	3,50	4,00	4,50	5,00	5,50	6,00	6,50	7,00	7,50	8,00	8,50	9,00	9,50	10,00	10,50	11,00	12,00
h	2,50	3,00	3,50	4,00	4,50	5,00	5,50	6,00	6,50	7,00	7,50	8,00	8,50	9,00	9,50	10,00	10,50	11,00	12,00
a	-	-	-	-	-	-	-	-	-	-	-	-	-	-	-	-	-	-	-
b	-	-	-	-	-	-	-	-	-	-	-	-	-	-	-	-	-	-	-
c	17,20	19,10	21,10	22,90	24,30	25,70	26,70	27,70	28,80	29,50	30,80	32,00	33,00	33,80	35,00	36,00	36,80	37,60	-
d	7,50	8,30	9,00	9,50	10,10	10,40	11,10	11,60	12,10	12,60	13,10	13,40	13,80	14,10	14,20	14,30	12,90	5,30	-